

# KREATION



FABRIQUÉ EN  
**FRANCE**

Une signature Premium pour sublimer votre intérieur



LA PORTE INTÉRIEURE FRANÇAISE

# La porte intérieure française

## Une entreprise avec des valeurs fortes :

### La passion !

Installée au bord de la Garonne, RIGHINI conçoit, fabrique et commercialise depuis plus de 60 ans, ce qui se fait de mieux en matière de portes. Des choix stratégiques ont conduit très tôt à se positionner sur le segment des produits alliant qualité et accessibilité. Cette orientation permet aujourd'hui d'être reconnue parmi les spécialistes du marché.

Forte d'une expérience consolidée au fil des décennies, RIGHINI s'appuie sur un outil industriel de haute performance, continuellement optimisé et à la pointe de la technologie.



GARANTIE  
**5**  
ANS

FABRIQUÉ EN  
**FRANCE**

### Le service

Choisir RIGHINI c'est décider de travailler avec une entreprise à taille humaine. La satisfaction des clients est au cœur de nos priorités.

Ainsi, nous avons étendu la période de garantie de nos produits. **Désormais les portes et blocs-portes RIGHINI sont garantis 5 ans\*!**

Une offre exclusive sur le marché français de la porte intérieure.

\* Consultez nos C.G.V. pour en connaître le périmètre.

### L'innovation

Pour imaginer les solutions qui correspondent aux évolutions de l'habitat, il n'y a pas de secret ! Il faut se montrer curieux de tout, observer les changements, déceler les tendances.

Nous sommes à l'écoute permanente de vos besoins pour vous proposer une offre différenciée à fort potentiel répondant parfaitement aux attentes d'aujourd'hui.



LA PORTE INTÉRIEURE FRANÇAISE

## Une production 100% française

Avec KREATION, RIGHINI est fière de proposer **la seule gamme de portes mélaminées « Fabriquée en France ».**

Aujourd'hui, l'expertise de plus de 200 collaborateurs et la performance des équipements vous garantissent une qualité de fabrication optimale.

Le développement des produits est placé sous le signe de l'innovation et du design. Le service R&D et le bureau d'études intégrés conçoivent chaque année de nouveaux produits.



FABRIQUÉ EN  
**FRANCE**



## Le respect

Par nature, nous sommes en quête permanente de moyens de production toujours plus respectueux de l'environnement.

Une démarche volontaire qui se traduit par des certifications officielles et de solides garanties pour ceux qui ouvrent nos portes chaque jour.



# KREATION

La beauté des matières s'allie  
au sens du raffinement



La gamme fin de chantier  
KREATION allie esthétique et  
haute performance technique  
pour les intérieurs  
les plus exigeants en décoration.

6 finitions :

- 1 ton uni
- 5 tons bois fil horizontal

Porte KREATION avec revêtement  
en décor mélaminé Premium  
et chambranle contre-chambranle  
assorti.

VOTRE  
CHOIX DE  
FINITIONS



M01



M02



M03A



M04



M05



M06



Charnières invisibles en standard.



Serrure magnétique en standard.

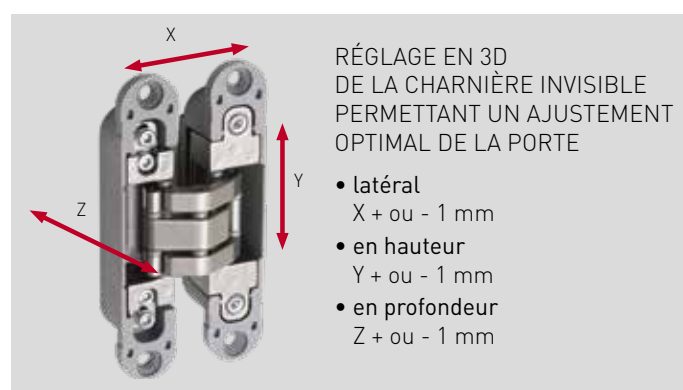

#### GAMME DISPONIBLE

- Porte âme alvéolaire, âme pleine, et âme isolante Rigitherm 2/1
- 1 vantail largeur 630, 730, 830, 930 ou 1030 mm
- 2 vantaux largeurs 730+730, 830+830, 830+430, 930+530 mm
- Épaisseur 40 mm (sauf porte isolante épaisseur 41,5 mm)
- Porte ferrée à chants dégraissés associée exclusivement à l'huissierie fin de chantier KREATION
- Porte coulissante à chants droits pour pose en applique ou dans un châssis galandage (nous indiquer la marque du caisson lors de la commande)
- Porte et huisserie conditionnées séparément permettant de mixer les décors

#### LE CONSEIL DE L'EXPERT

2 fois moins de bruit en version âme pleine (par rapport à l'âme alvéolaire)



#### LES + PRODUITS

- Les faces de la porte, les chants plaqués et le chambranle contre-chambranle KREATION sont assortis dans le même décor pour créer un ensemble harmonieux
- Des charnières invisibles pour l'excellence du détail et une surface sobre et exclusive, ou des paumelles en inox (en moins-value).
- La serrure magnétique posée en standard apporte du confort par sa fermeture silencieuse. Disponible en pêne dormant ½ tour, bec de cane à condamnation et bec de cane seul
- Serrure de sûreté 1 point NON magnétique avec têtère grise assortie à la gamme
- La porte KREATION Rigitherm 2/1 est équipée d'une serrure 3 points à relevage manuel.
- Emballage individuel de qualité PREMIUM pour des livraisons sécurisées

# KREATION LINE

 Des détails qui valorisent votre décoration

Une personnalisation haut de gamme  
avec 7 modèles d'inserts en aluminium brossé

HORIZONTAL  
OU VERTICAL,  
FAITES VOTRE  
CHOIX



KREATION Line 1H M04



KREATION Line 2H M02



KREATION Line 3H M03A



KREATION Line 4H M06



KREATION Line 1V M04



KREATION Line 2V M05



KREATION Line 3V M06

Insert décoratif en  
aluminium

## NUANCIER

Les déclinaisons décoratives  
KREATION LINE avec inserts  
en aluminium brossé  
sont compatibles avec les 5 décors  
ton bois exclusivement

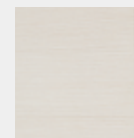

M02



M03A



M04

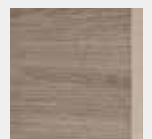

M05

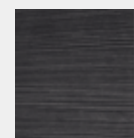

M06



Modèle Kreation Line 3V M03A et huisserie M06

## Les 7 personnalisations Premium avec inserts noirs en aluminium

HORIZONTAL  
OU VERTICAL,  
FAITES VOTRE  
CHOIX



KREATION Line 1H M01



KREATION Line 2H M01



KREATION Line 3H M01



KREATION Line 4H M01



Insert décoratif en aluminium noir



KREATION Line 1V M01



KREATION Line 2V M01



KREATION Line 3V M01

### LE CONSEIL DE L'EXPERT

Osez la personnalisation :  
mixez les décors porte et  
huisserie pour un contraste  
design et tendance



# KREATION Rigitherm 2/1 : la solution d'isolation thermique



## Pour une harmonie parfaite des décors, KREATION s'applique à toutes les fonctions de la maison.



Il est recommandé d'installer un bloc-porte isolant entre une pièce chauffée et une pièce non chauffée pour limiter les déformations du vantail. La RIGITHERM 2/1 répond à cette exigence grâce à ses performances thermiques et sa stabilité en ambiance différentielle, avec un cintre limité à 4 mm pour un écart de température allant jusqu'à 10°C et 35 % d'humidité.

Son vantail composé de parements en MDF et aluminium, d'une âme isolante et d'un cadre en bois renforcé, assure robustesse et stabilité. La compression maîtrisée du joint garantit une étanchéité à l'air durable, réduisant efficacement les déperditions thermiques.

### GAMME DISPONIBLE

- Tous les décors M01 à M06, y compris avec inserts décoratifs LINE
- Largeur de vantail 630, 730, 830, 930 et 1030 mm
- Hauteur standard 2040 mm
- Épaisseur 41,5 mm
- Serrure 3 points à relevage de poignée
- Plinthe automatique disponible en option

### Zoom sur

#### la RIGITHERM 2/1 RE2020



C'est la réponse adaptée aux exigences de la RE2020, avec une isolation renforcée et une amélioration de l'étanchéité à l'air. Avec son équipement spécifique, la RIGITHERM 2/1 RE2020 est le seul bloc porte du marché ayant obtenu la preuve de sa performance par des essais de perméabilité à l'air. Résultat obtenu en pression négative  $Q4Pa = 0,191 \text{ m}^3/\text{hm}^2$ , suivant le rapport d'essai FCBA n° 404/11/311/936 du 22/12/2011.

**Coefficient thermique  $Ud = 1,0 \text{ W/m}^2\text{K}$ .**

### ÉQUIPEMENT AMÉLIORÉ

- Un seuil à la suisse
- Une serrure 3 points à relevage
- Un joint spécifique

# KREATION

## Quand l'ergonomie rencontre le design



**+**  
DE CONFORT  
en  
âme PLEINE

**Pour gagner de l'espace dans vos pièces, la porte KREATION s'adapte pour une mise en œuvre en applique devant le mur avec le système de pose LUMYS BOIS.**

### GAMME DISPONIBLE

- KREATION et KREATION LINE décors M01 à M06 (largeur du vantail 930 mm maxi)
  - Âme alvéolaire ou âme pleine
  - Rail en aluminium de longueur 2000 mm avec mécanismes de fixation du vantail
  - Bandeau cache-rail en aluminium disponible en option
  - Poignée affleurante en inox disponible en option
  - Amortisseur de fermeture disponible en option
  - En option sur porte âme pleine : oculus vitré diam. 300 mm avec vitrage posé clair ou dépoli et parclose en INOX ou INOX NOIR MAT
- Encombrement en épaisseur du vantail = 42,7 mm

Bandeau  
cache-rail en  
aluminium



Poignée  
affleurante



### LE CONSEIL DE L'EXPERT

Le choix d'une porte âme pleine vous garantira une meilleure tenue dans le temps et un meilleur confort d'utilisation.



# KREATION L'habillage assorti aux portes à galandage



Le châssis à galandage apporte un avantage fonctionnel en faisant glisser la porte à l'intérieur de la cloison. Ce système permet d'optimiser l'espace en libérant environ 1 m<sup>2</sup> au sol correspondant au dégagement nécessaire d'une porte à débattement classique.

## Pour un intérieur harmonieux, un habillage entièrement assorti à la porte KREATION est disponible.

Ce kit de finition apporte la touche décorative finale pour votre porte coulissante à galandage.

### GAMME DISPONIBLE

- 6 décors KREATION M01 à M06 disponibles pour finaliser votre décoration d'intérieur
- 1 vantail : hauteur 2040 mm et largeurs 730, 830, 930 et 1030 mm
- 2 vantaux : 730+730, 830+830, 930+930
- L'habillage s'adapte aux cloisons plaque de plâtre d'épaisseur 98 mm
- Le châssis coulissant métallique et la quincaillerie ne sont pas fournis
- Les profils ne sont pas équipés de joint balai ni de joint en butée



**En cas de fermeture avec serrure et loquet, l'usinage et la pose de la gâche dans le profil butée sont à la charge de l'artisan poseur ou du client final.**

### LES + PRODUITS

- L'habillage est entièrement assorti aux portes coulissantes KREATION et KREATION LINE
- La mise en œuvre est ultra-simple et rapide : seulement 15 minutes !
- L'esthétique est préservée grâce à l'assemblage en coupe à 45° des montants et traverses
- Les accessoires sont fournis dans le carton (excentriques et tourillons)

### LE CONSEIL DE L'EXPERT

Le choix d'une porte âme pleine vous garantira une meilleure tenue dans le temps et un meilleur confort d'utilisation.



KIT HABILLAGE KREATION / 1 vantail

Existe en 2 vantaux (plan sur demande).

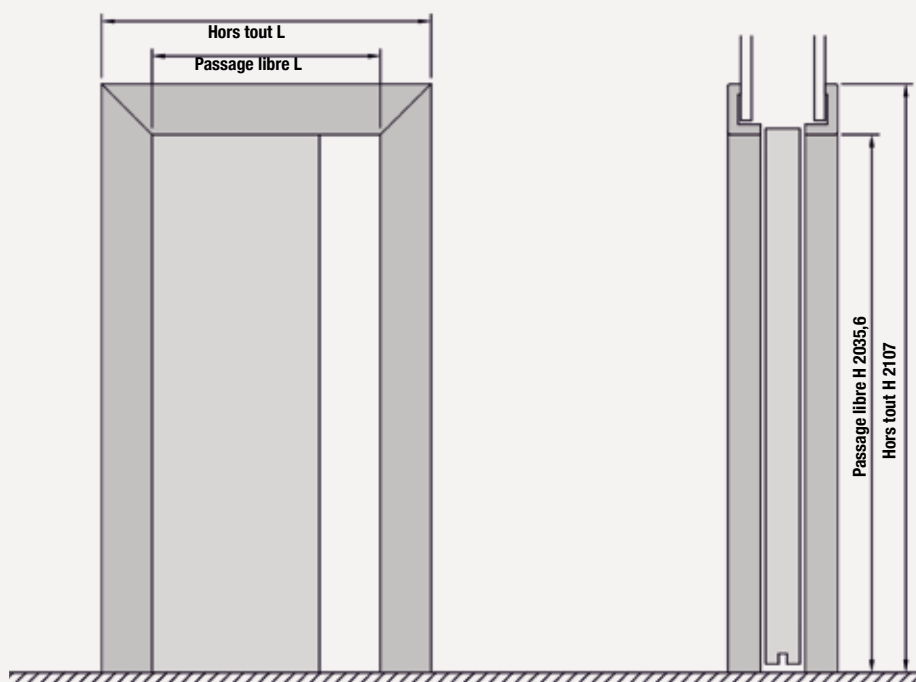

Contenu du kit habillage KREATION

- 1 montant butée composé de 2 profilés + 1 intercalaire
- 2 montants chambranles
- 2 traverses hautes
- 1 sachet de quincaillerie

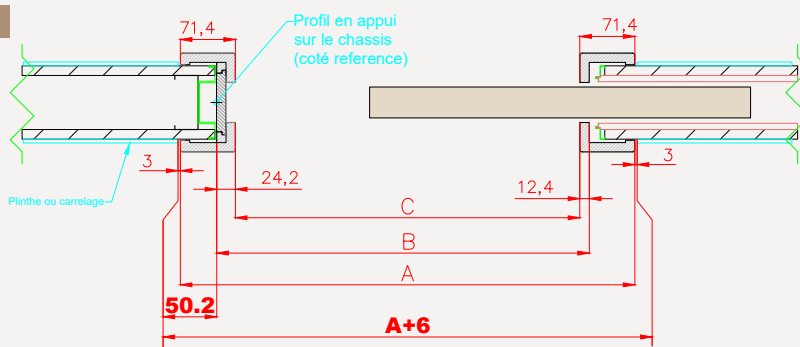

Les côtes hors-tout / Sol fini = 0 mm

Pour une installation optimale, veuillez vérifier que les cotes correspondent à la version indiquée sur la boîte de votre kit.



2040 x 830 V.2 M03A



3 612960 6327 18

Kit habillage V.2					
Dimensions du vantail		730 mm	830 mm	930 mm	1030 mm
A	Cotes largeur hors-tout	842	942	1042	1142
B	Cotes largeur de recouvrement	735,8	835,8	935,8	1035,8
C	Cotes largeur passage libre	699,2	799,2	899,2	999,2
	Cotes hauteur hors-tout	2107 +/- 1 mm			
	Cotes hauteur de recouvrement	2048			
	Cotes hauteur passage libre	2035,6			



2040 x 830 V.3 M03A



3 612960 6327 18

Kit habillage V.3					
Dimensions du vantail		730 mm	830 mm	930 mm	1030 mm
A	Cotes largeur hors-tout	838	938	1038	1138
B	Cotes largeur de recouvrement	731,8	831,8	931,8	1031,8
C	Cotes largeur passage libre	695,2	795,2	895,2	995,2
	Cotes hauteur hors-tout	2107 +/- 1 mm			
	Cotes hauteur de recouvrement	2048			
	Cotes hauteur passage libre	2035,6			

Toutes les cotes sont en mm.

# Huisserie fin de chantier **KREATION**

## La solution de pose Premium par excellence



### LES + PRODUITS

- Solution pose fin de chantier permettant de couvrir des épaisseurs de cloisons ou murs de 71 à 376 mm
- Mise en œuvre facilitée grâce aux équerres de fixation
- Profil contemporain avec assemblage coupe à 45°
- Dormant en MDF hydrofuge avec enrobage en mélaminé assorti au décor de la porte, chants dégraissés
- Joint de confort posé en standard et coloris adapté à chaque décor :
  - Joint blanc sur décor M02
  - Joint gris clair sur décors M01, M03A et M04
  - Joint gris foncé sur décors M05 et M06
- Film de protection sur le dormant
- Gâche magnétique posée
- 3 charnières invisibles fournies non posées ou paumelles en inox en moins-value
- L'huisserie fin de chantier KREATION est compatible uniquement avec les portes KREATION
- Porte et huisserie conditionnées séparément permettant de mixer les décors

**HUISSERIE FIN DE CHANTIER KREATION / 1 vantail**

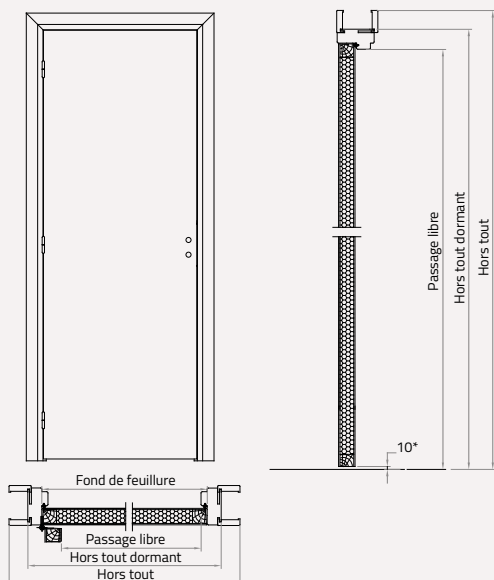

Hauteur en mm	
Cotes de réservation	2090
Passage libre	2034
Hors tout dormant	2083
Hors tout	2128

Largeur porte en mm	630	730	830	930	1 030
Cotes de réservation	720	820	920	1020	1120
Passage libre	570	670	770	870	970
Fond de feuillure	634	734	834	934	1034
Hors tout dormant	702	802	902	1002	1102
Hors tout	793	893	993	1093	1193

\* Jeu de 10 mm pour les portes âme alvéolaire et les portes âme pleine. Jeu de 7 mm pour les portes isolantes.

**HUISSERIE FIN DE CHANTIER KREATION / 2 vantaux**

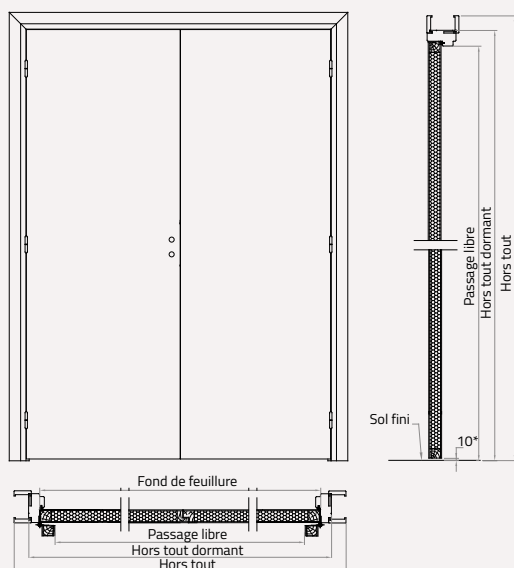

Hauteur en mm	
Cotes de réservation	2090
Passage libre	2034
Hors tout dormant	2083
Hors tout	2128

Largeur porte en mm	730/730	830/830	830/430	930/530
Cotes de réservation	1540	1740	1340	1540
Passage libre	1355.5	1555.5	1155.5	1355.5
Fond de feuillure	1453.5	1653.5	1253.5	1453.5
Hors tout dormant	1521.5	1721.5	1321.5	1521.5
Hors tout	1613	1813	1413	1613

\* Jeu de 10 mm pour les portes âme alvéolaire et les portes âme pleine. Jeu de 7 mm pour les portes isolantes.

**HUISSERIE FIN DE CHANTIER KREATION EST LIVRÉ EN BOÎTE COMPOSÉE DE :**

- 1 dormant (composé de 2 montants et 1 traverse)
- 2 ensembles de moulures
- 1 sachet de quincailleries
- 1 sachet de charnières invisibles le cas échéant

**TYPLOGIE DES BOÎTES EN FONCTION DE L'ÉPAISSEUR DE CLOISON OU MUR :**

Boite n°	Cloison (mm)	Extensions	Boite n°	Cloison (mm)	Extensions
1	71 à 98		3+5	222 à 249	100
2	99 à 122		4+5	250 à 270	100
3	123 à 149		1+6	271 à 298	200
4	150 à 176		2+6	299 à 322	200
1+5	177 à 198	100	3+6	323 à 349	200
2+5	199 à 221	100	4+6	350 à 376	200

**DÉLIMITATION POSE REVÊTEMENT DE SOL**

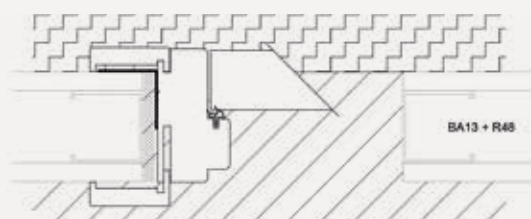

# LES POIGNÉES 6 modèles pour tous les styles



## La gamme disponible

- 4 modèles : B01, B02, B03, B04 avec rosace ronde ou carrée
- 2 finitions : INOX ou NOIR MAT
- Les poignées sont disponibles avec rosace pour trou de clé L (serrure pêne dormant 1/2 tour), BCC (bec de cane à condamnation pour les salles d'eau) et clé I (serrure de sûreté 1 point à cylindre)
- Les poignées sont compatibles avec les serrures 3 points à relevage. Selon le modèle, le retrait du ressort de rappel peut être nécessaire (nous consulter).

## LES OPTIONS disponibles

### PAUMELLES



Paumelles en INOX très qualitatives en moins-value, en remplacement des charnières invisibles.

### OCULUS

Oculus diamètre 300 mm avec vitrage posé CLAIR ou DÉPOLI :  
Associés aux inserts Line, les oculus vitrés apportent aussi une touche design moderne.



Avec parcloles en INOX  
diamètre 300 mm  
sur tous les décors  
M01 à M06



Avec parcloles en INOX laquée NOIR MAT  
diamètre 300 mm  
sur tous les décors  
M01 à M06

### PLINTHE AUTOMATIQUE

Pour les portes isolantes RIGITHERM 2/1 :



Ce dispositif, placé en bas de porte permet d'assurer l'isolation et l'étanchéité.

Un mécanisme intérieur lui permet d'exercer une pression sur le sol lorsque la porte est fermée.

Il se relève automatiquement lorsque la porte est ouverte.

### BON À SAVOIR

Le bois est une matière naturelle et vivante dont le comportement peut varier en fonction des conditions de température et d'humidité de l'air. En cas de déformation de la porte, celle-ci reprendra sa forme initiale après un délai d'utilisation en conditions normales.

La vérification de la planéité des ouvrants ne peut être faite qu'après stabilisation à l'atmosphère des locaux en service, soit, en pratique, après deux mois d'occupation normale (se référer au DTU 36.2).



LA PORTE INTÉRIEURE  
FRANÇAISE



FABRIQUÉ EN  
**FRANCE**



Retrouvez la liste de nos partenaires distributeurs  
sur notre site internet **RIGHINI.com**

### Le site **RIGHINI.com**

Pour en savoir plus, retrouvez toutes nos fiches techniques et nos notices de pose.

Nos documentations complémentaires sont également disponibles en téléchargement.



Découvrez plus d'inspirations.



LA PORTE INTÉRIEURE FRANÇAISE

550 avenue Blanche Peyron - CS 10202 - 47400 TONNEINS  
Tél. : 05 53 84 59 35 - Fax : 05 53 84 46 17 **RIGHINI.com**

