

Collection 2024

GROUPE Rozière

Portes et placards d'intérieur | Battants, coulissants



Neuf | Rénovation | Standard | Sur mesure



Un savoir-faire français



Rozière

PORTES ET PLACARDS



Menuiseries

d'Olt

PORTES D'INTÉRIEUR



www.roziere.fr



Vos **portes**, c'est pour la **vie** ⁽¹⁾ !
 Les **portes Rozière** sont garanties **30 ans** ⁽²⁾ !

(1) Durée de vie de référence porte intérieure bois 30 ans: Source INIES

(2) Les portes à marque Menuiseries d'Olt, la quincaillerie et les portes Rozière avec huisserie plaquée chêne sont garanties 2 ans.

nouveautés

p.78-79



GAMME
VIEUX BOIS

Les portes de la gamme Vieux Bois sont fabriquées à partir de bardage de chalets démontés.

Elles se marient aussi bien avec le style moderne que le style traditionnel.



p.84-85



HUISSERIE
PLAQUÉE

Option ÉCO

Réduisez votre prix d'achat
 (prix public H.T. conseillé)
de 100 ou 140€ en remplaçant une
 huisserie KM1 rive droite Chêne par
 une huisserie KM1 rive droite en
 placage chêne.



medium



feuille de bois 6/10°



L'huisserie plaquée est lisse, sans nœud et sans contraste de teinte. Le bloc porte avec huisserie plaquée Chêne est garanti 2 ans au lieu de 30 ans pour un bloc porte huisserie 100% bois.

p.110
111



MÉLAMINÉ - LAQUÉ
**CHAMBRANLE
CONTRE
CHAMBRANLE
À RECOUVREMENT**

Pour les constructions neuves et en rénovation,
 le système de chambranle contre chambranle
 permet d'habiller des cloisons
 de 72, 98... 315 mm.



Fuji



Zao

Tout savoir sur nos solutions **rénovation** voir pages 6-7

**Conseils
DÉCORATION**

Caches-paumelles (p.86), rail noir (p.8) et poignées (p.95): de nouvelles astuces pour votre décoration.

Sommaire



	Pages
ROZIERE, un savoir-faire reconnu.....	2-3
Choisir sa porte d'intérieur.....	4-5
Rénovation : les 3 solutions ROZIERE.....	6-7
Choisir sa porte coulissante.....	8-9
ROZIERE, ce qui fait la différence.....	10-11

Collection BOIS NOBLE : CHÊNE et/ou HÊTRE

GAMME DESIGN	12 à 37
Mistral / Arbre design / Hegoa / Hegoa 3D / Sirocco Tramontane design / Ambata / Meltem / Emia design Alizé / Zephyr / Bora design / Aube / Onde / Vallée Végétale	

GAMME BI-MATIÈRE	38-45
Bois authentique / Signature céramique / Signature inox / Signature Hêtre	

GAMME MODULO NATURE	46-51
Epure chêne sélectionné / Epure chêne dosse NOUVEAUTE Bora chêne rustique	

GAMME MODULO COULEUR	52-57
Epure / Emia / Bora	

GAMME LOFT	58-63
Loft chêne sélectionné / Loft chêne rustique	

GAMME INTEMPORELLE	64-75
Quercy / Alsace / Vosges / Aubrac / Cévennes Comète / Neptune	

Collection EPICÉA

NOUVEAUTE GAMME VIEUX BOIS.....	78-79
Breva / Tivano	

GAMME SCANDESIGN	80-81
Tramontane / Bora / Luna / Mistral / Epure / Aravis	

GAMME INTEMPORELLE	82-83
Aubrac / Cévennes / Alsace / Vosges / Quercy Danube / Tamise	

NOUVEAUTE Huisserie plaquée Chêne.....	84-85
---	-------

Corner ROZIERE.....	86-87
---------------------	-------

Cahier technique.....	88-93
-----------------------	-------

Collection Poignées	94-99
----------------------------------	-------

Les portes à marque Rozière sont garanties 30 ans, les portes à marque Menuiseries d'Olt, la quincaillerie et les portes Rozière avec huisserie plaquée chêne sont garanties 2 ans.

	Pages
MENUISERIES D'OLT, ce qui fait la différence.....	102-103

Collection MELAMINE / Fuji	104-105
---	---------

Collection LAQUE	106-109
-------------------------------	---------

Zao / Yari / Torii / Kasa / Sobo / Osaka

Zao signature céramique

NOUVEAUTE Fuji / Zao

Chambranle c/ chambranle.....	110-111
-------------------------------	---------

Collection PLACAGE CHENE	112-113
---------------------------------------	---------

Néo etna / Néo sancy

Collection AUTRES ESSENCES	114-123
---	---------

Salsa / Calypso / Rock / Jazz / Selve / Boralde / Tango

Cahier technique.....	124-126
-----------------------	---------

De la finition à l'accessoire.....	127
------------------------------------	-----

GUIDE : caractéristiques des modèles

Les marques Rozière et Menuiseries d'Olt proposent un large choix de modèles, finitions, dimensions, ferrages et autres options. Nous vous invitons à repérer ces pictogrammes sur les pages des modèles de portes qui vous intéressent.

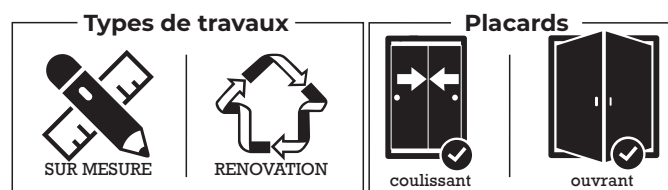
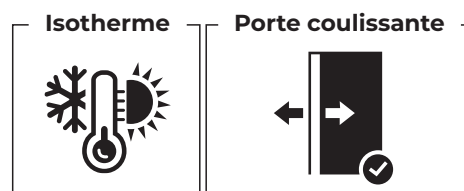

Budget

Budget bloc-porte standard 73 x 204 fin de chantier.
Prix « à partir de » sur l'essence la moins chère, hors taxes, hors pose, sans option.

€	€€	€€€	€€€€
autour de 300 €	300 € à 700 €	700 € à 1100 €	> 1100 €



Optez pour l'huissérie ÉCO plaquée Chêne, et réduisez votre prix d'achat (prix public HT conseillé) de 140 € ou 100 € (p. 84-85).

Disponible sur certains modèles et finitions en KMI chêne - Les portes Rozière avec huisserie plaquée sont garanties 2 ans au lieu de 30 ans.

Rozière

PORTES ET PLACARDS

Un savoir-faire unique



Sélectionner les arbres, révéler la beauté du bois, forger le caractère de la porte, tel est le savoir-faire Rozière qui se transmet depuis des générations dans les ateliers aveyronnais.



50 ans
d'histoire de père en fils



Les hommes et les femmes, artisans de la qualité

Rozière, c'est plus de 130 femmes et hommes qui œuvrent tous les jours, avec passion et fierté à la préservation de ce savoir-faire.

Un choix unique

2 marques, 6 collections et plus de 120 modèles

Un savoir-faire reconnu



Rozière s'engage pour l'environnement

#1 Choix du bois = Matière biosourcée

Nous choisissons des bois issus de forêts d'exploitants qui s'engagent à reboiser les forêts afin de préserver le patrimoine que nous transmettrons aux générations suivantes.



#2 Circuit court d'approvisionnement

Chêne et hêtre français. Epicéa d'Europe du nord.
Vieux bois provenance Europe.



#3 Maîtrise de la totalité de la chaîne de production

Séchage, débit, collage, usinage, montage, emballage, toutes ces étapes de fabrication sont réalisées dans nos ateliers de Bozouls.

#4 Objectif: zéro gaspillage

Chaque élément de l'arbre est valorisé, sélection des parements pour leur beauté, utilisation des chutes pour le séchage du bois.

#5 Un contrôle qualité optimum

Nos produits sont contrôlés tout au long du processus, de la sélection des grumes, du tri des bois, de la fabrication des carrelots, lors de l'usinage des portes et jusqu'à la finition.

#6 Site de production situé en France

Les portes à marque Rozière sont fabriquées à Bozouls au cœur de l'Aveyron.



#7 Choix du bois = Air sain

Le bois est une matière naturelle idéale pour vos intérieurs.
Utilisation de teintures sans solvants* pour les portes.



*Sauf finitions Chêne blanchi, Chêne patiné, Chêne clair et naturel non brossés

CHOISIR sa porte d'intérieur!

VOS PORTES, C'EST POUR LA VIE, FAITES LE BON CHOIX!

4 grands types de portes d'intérieur

CHOISIR SA PORTE D'INTERIEUR

Collection Mélaminé

Collection Placage Bois



PORTE EN MELAMINE FUJI



huisserie medium



fine feuille de
mélaminé

fine feuille de mélaminé
parement en medium



âme alvéolaire
(carton)

parement en medium
fine feuille de mélaminé



5 décors imitation bois



Existe en porte coulissante



OPTION: Charnières invisibles,
serrure magnétique



OPTION: Âme pleine

Longévité:

Ne se répare pas



Performance acoustique:

De base en âme alvéolaire (Option âme pleine)



Design:



Prix:

À partir de 304€ HT, hors pose prix public conseillé* €

PORTE PLACAGE BOIS NEO ETNA



huisserie medium



feuille de bois
6/10°

feuille de bois 6/10°

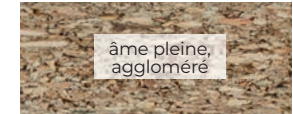

âme pleine,
aggloméré

feuille de bois 6/10°



2 finitions disponibles



Existe en porte coulissante



Confort acoustique âme pleine



Charnières invisibles, serrure magnétique

Longévité:

Ne se répare pas



Performance acoustique:

Âme pleine



Design:



Prix:

À partir de 626€ HT, hors pose prix public conseillé* €€

*KM1 cloison 72 mm, 730 x 2040 mm, produit fini
**Garantie 2 ans contre les vices cachés

Mélangé, placage bois, bois massif, le marché de la porte d'intérieur regorge de modèles issus de différents matériaux et dont les performances peuvent diverger. Nous vous aidons à y voir plus clair.

Collection Bois noble : CHÊNE

Collection Bois noble : CHÊNE ou HÊTRE



PORTE PAREMENT BOIS MASSIF
EPURE CHENE DOSSE

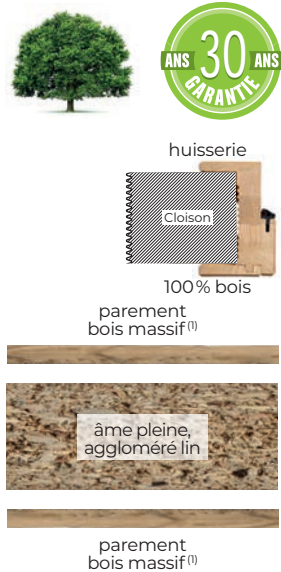

- 3 finitions disponibles en ton bois et 15 finitions couleurs
- Existe en porte coulissante
- Existe en placard ouvrant et coulissant
- Confort acoustique âme pleine en aggloméré lin
- Disponible en sur-mesure et en rénovation
- OPTION:** Charnières invisibles, serrure magnétique

Longévité: Peut se poncer et se teinter à nouveau dans la finition souhaitée	●●●●●
Performance acoustique: Âme pleine systématique	●●●●○
Design: Chaque porte est unique	●●●●○
Prix: À partir de 503€ HT, hors pose prix public conseillé*	€€

PORTE PAREMENT BOIS MASSIF
MISTRAL DESIGN®

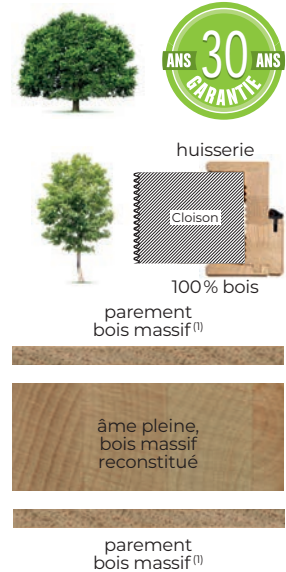

- 11 finitions disponibles dont bois brut
- Existe en porte coulissante
- Existe en placard ouvrant
- Confort acoustique âme pleine en bois massif (3 plis)
- Disponible en sur-mesure et en rénovation
- Charnières invisibles, serrure magnétique
- Création de designer exclusive Rozière

Longévité: Peut se poncer et se teinter à nouveau dans la finition souhaitée	●●●●●
Performance acoustique: Âme pleine systématique	●●●●○
Design: Création de designer	●●●●●
Prix: À partir de 1165€ HT, hors pose prix public conseillé*	€€€€€



Pour certains modèles, vous pouvez réduire votre prix d'achat (prix public HT conseillé) en optant pour l'huissierie plaquée chêne: -140€ sur Mistral design et -100€ sur Epure Chêne dosse (p. 84-85)
 Disponible sur certains modèles et finitions en KM1 chêne.
 Les portes Rozière avec huissierie plaquée sont garanties 2 ans au lieu de 30 ans.

*KM1 cloison 72 mm, 730 x 2040 mm, produit brut - **Garantie 30 ans contre les vices cachés

(1) Panneaux des portes fabriqués à partir de parements de 3 à 4 mm

Indications et photographies non contractuelles, voir page 88

CHOISIR SA PORTE D'INTERIEUR



VOUS RENOVEZ

la maison de vos rêves ou vos portes sont abimées par les aléas de la vie! N'hésitez plus, changez vos portes.

Des solutions de rénovation simples avec pas ou peu de travaux existents.

Rozière c'est 32 modèles disponibles en rénovation et sur-mesure pour s'adapter à vos projets les plus complexes:

- Tailles standard
- Pans coupés
- Style moderne, classique, campagne, scandinave...
- Grandes largeurs ou hauteurs
- Plusieurs vantaux
- Porte pleine ou vitrée...

RENOVATION : 3 solutions ROZIERE



Toutes les portes avec ce logo sont disponibles avec ces 3 solutions rénovation

1^{re} solution ROZIERE

Porte seule



APRÈS



La **rénovation de la porte seule** est une solution économique et pratique qui permet de remplacer uniquement le vantail de la porte. En s'adaptant sur l'ancien cadre resté apparent, la nouvelle porte peut ainsi être installée en toute simplicité.

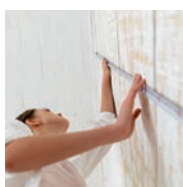

1 Prise de cotes à domicile après une étude de faisabilité

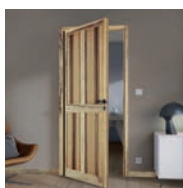

2 Désinstallation de l'ancien vantail

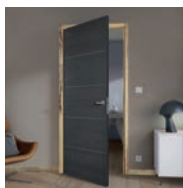

3 Installation de la nouvelle porte d'intérieur

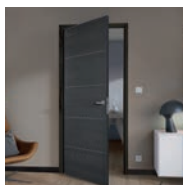

4 Harmonisation de la décoration par vos soins

Les atouts de cette solution :

- ✓ Facilité: pose soi-même
- ✓ Pas de perte de passage
- ✓ Tranquillité: pas de travaux pas de poussière
- ✓ Intimité préservée, l'ancienne porte reste en place jusqu'à la livraison de la nouvelle



Vidéo prise de cotes

À prévoir:

- ✓ Prise de cotes à domicile
- ✓ Repeindre le cadre de porte si besoin à la couleur de la porte ou du mur



Fiche prise de cotes

2^e solution ROZIERE

Bloc-porte rénovation

Le **cadre rénovation** permet l'habillage complet du cadre de porte existant, sans démontage préalable. Il permet une pose simplifiée, propre et esthétique.

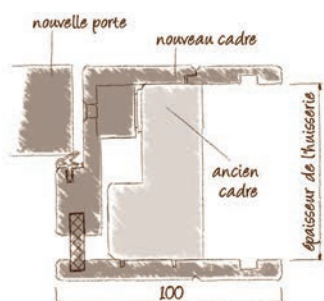
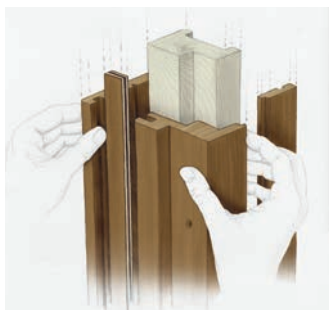

Les atouts de cette solution:

- ✓ Pas de travaux de finition
- ✓ Rendu esthétique parfait avec l'habillage du cadre existant
- ✓ Intimité préservée, l'ancienne porte reste en place jusqu'à la livraison de la nouvelle

À prévoir:

- ✓ Prise de cotes à domicile
- ✓ Perte de passage modérée d'environ 5 à 6 cm



Disponible également sur huisserie métallique

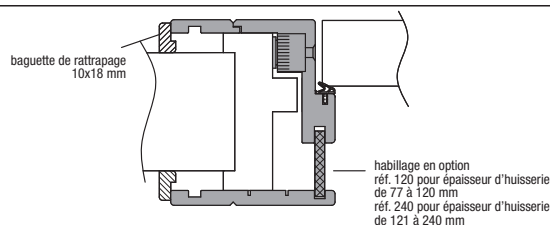

3^e solution ROZIERE

Bloc-porte chambranle contre chambranle



Les atouts de cette solution:

- ✓ Rénovation complète
- ✓ Pas de travaux de finition
- ✓ Rendu esthétique parfait avec l'habillage du cadre existant
- ✓ Permet de recouvrir des cloisons allant de 50 à 400 mm

Le **cadre du chambranle contre chambranle** vient habiller le cadre existant. Cette technique permet une rénovation complète avec peu de travaux.

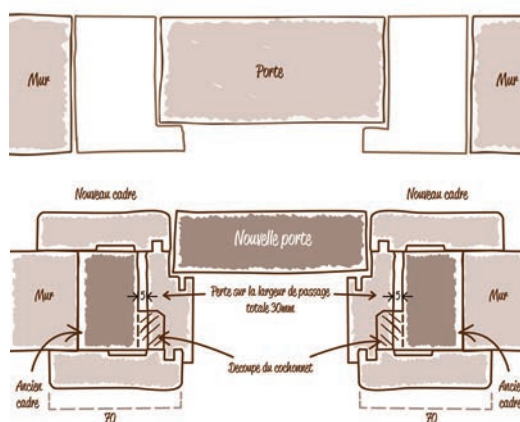

À prévoir:

- ✓ Prise de cotes à domicile
- ✓ Perte de passage modérée de \approx 3 cm
- ✓ Travaux sur le cadre existant à prévoir (découpe du cochonnet)

CHOISIR SA PORTE COULISSANTE

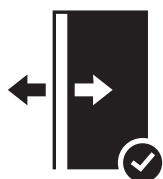

Toutes les portes avec ce logo sont disponibles en version coulissante avec une épaisseur de 40mm



- **Gain d'espace** d'environ 1 m² au sol
- **Possibilité de larges ouvertures** jusqu'à 123cm pour un vantail simple selon modèle
- **Design** épuré



En applique : le rail inox ou noir apparent

Design et épuré, le rail resté **apparent** devient à son tour un élément de décoration. Fixé au mur par des vis et des chevilles, il conviendra de vérifier sa compatibilité avec le poids des portes.

Fonctionnement: la porte reste apparente et coulisse devant le mur.

Usage: porte sans serrure pour construction neuve ou rénovation.

Rail noir à présent disponible.

NOUVEAU



En applique : le rail avec habillage (Kit 1)

Recouvert d'un **habillage coordonné à la porte** qui vient camoufler le rail, cette solution offre un **rendu esthétique et soigné**.

Fonctionnement: la porte reste apparente et coulisse devant le mur.

Usage: porte sans serrure pour construction neuve ou rénovation.



En applique : le rail avec habillage à condamnation (Kit 2)

Pratique, ce système équipé d'une tapée de réception **permet d'installer une serrure pour verrouiller la porte.**

Le rail et la tapée sont recouverts d'un habillage "cache rail" assorti à la porte pour un rendu optimal.

Fonctionnement: la porte reste apparente et coulisse devant le mur.

Usage: porte à condamnation (ex.: WC) pour construction neuve ou rénovation.



La porte coulissante à galandage

Pratique et discrète la porte coulissante à **galandage** multiplie les atouts. En deux vantaux pour une large ouverture ou en vantail simple, elle **s'adapte à tous les espaces.** Recouvert d'un habillage assorti, le châssis à galandage se fond parfaitement dans la décoration.

Nos portes coulissantes pleines et vitrées sont compatibles avec la plupart des châssis à galandage du marché (épaisseur 40 mm).

Fonctionnement: la porte **disparaît en coulissant à l'intérieur de la cloison.**

Usage: porte avec ou sans serrure, préconisé dans une construction neuve ou en rénovation en cas de réagencement des cloisons.



Vidéo de pose



Notice de pose



Chassis compatibles





Rozière

PORTES ET PLACARDS

Ce qui fait la différence



Sauf bloc-porte avec huisserie plaquée Chêne

Avec nos gammes en Chêne et Hêtre français ou en Épicéa d'Europe du Nord, la nature fait son œuvre. Chaque porte présente des détails, nœuds, veinage et luminosité qui la rendent naturellement unique.

L'APPROVISIONNEMENT

Collection Bois noble
CHÊNE **HÊTRE**

Collection Épicéa
ÉPICÉA **VIEUX BOIS**

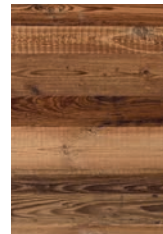

Le chêne est un arbre à **bois dur**. C'est un matériau très résistant utilisé depuis le Moyen âge.

Le hêtre est un **bois lisse et uniforme**, au veinage peu marqué avec des contrastes de teintes.

L'épicéa est un **bois clair** avec de nombreux nœuds apparents.

Le vieux bois provient de **bardages** de chalets démontés : pin, épicéa, sapin

Tous nos bois Chêne, Hêtre et Épicéa sont issus de forêts gérées durablement. Nos partenaires exploitants s'engagent à reboiser les forêts afin de préserver le patrimoine forestier.



GAMME ROZIERE 2024

LA FABRICATION

Collection Bois noble Chêne, Hêtre et collection Épicéa, Vieux bois

Porte: **parement bois massif**
Âme pleine bois massif reconstitué*

Porte: **parement bois massif**
Âme pleine lin**

Huisserie: **100% bois*****

Huisserie: **plaquée Chêne*****

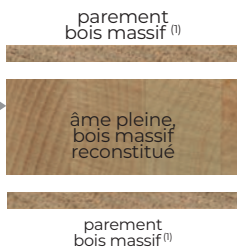
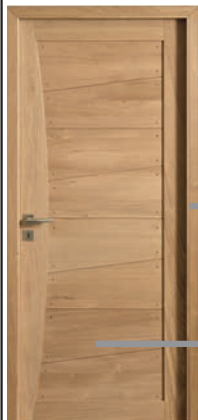

(1) Panneaux des portes fabriquées à partir de parements de 3 à 4mm et 9mm pour le vieux bois.

Le bois est une matière naturelle vivante. Le bois de pays est « nerveux », il peut se rétracter. Afin d'assurer la stabilité des portes sur le long terme et éviter les déformations naturelles du bois dans le temps, nous avons fait le choix de la technique des 3 plis pour nos portes en Chêne, Hêtre et Épicéa.

La maîtrise du bois nécessite un réel savoir-faire acquis depuis 50 ans dans nos ateliers de Bozouls en Aveyron.

* Les modèles en âme pleine bois sont : Mistral - Ambata - Sirocco - Tramontane (hors vitrage) - Bora (hors vitrage) - Quercy - Alsace - Vosges - Comète - Danube - Tamise - Aubrac - Cévennes - Atelier - Factory - Fabrica - Luna.

** Les modèles en âme pleine lin sont : Hegoa - Hegoa 3D - Meltem - Alizé - Zephyr - Epure - Emia - Aube - Onde - Vallée - Végétale - Bois authentique - Signature inox - Signature céramique - Aravis - Signature Hêtre - Arbre design - Bréva - Tivano.

*** Tous nos blocs-portes Rozière ont une huisserie en bois massif reconstitué - Certains modèles en Chêne sont disponibles avec une huisserie plaquée Chêne.

À chaque bois son caractère

Collection Bois Noble LE CHÊNE			
Chêne sélectionné	Chêne sélectionné de caractère	Chêne rustique	Chêne dosse
Le chêne sélectionné est le bois le plus noble, il vient du cœur de l'arbre.	Le chêne sélectionné de caractère est trié pour ses contrastes de teintes avec peu ou pas de nœuds.	Bois de caractère. Les nœuds sont recherchés et conservés pour leur charme authentique.	Le chêne dosse provient de la partie la plus éloignée du cœur de l'arbre: contrastes de teintes avec quelques à beaucoup de nœuds.
	- Contrastes de teintes +		
	- Nombre de nœuds +		
	- Taille des nœuds +		
Hegoa, Hegoa 3D, Meltem, Alizé, Zephyr, Emia design, Aube, Onde, Vallée, Végétale, Mistral, Ambata, Sirocco, Tramontane (hors vitrage), Bora (hors vitrage), Bois authentique, Signature céramique, Signature inox, Quercy, Alsace, Vosges, Modulo nature Epure Chêne sélectionné, Atelier, Fabrica, Factory.	Arbre design, Signature Hêtre.	Quercy, Alsace, Vosges, Aubrac, Cévennes, Atelier, Factory, Fabrica.	Modulo nature Epure chêne dosse Modulo couleurs Epure, Emia, et Bora (hors vitrage).

Coll. Bois Noble HÊTRE	Coll. ÉPICÉA	
Hêtre	Épicéa	Vieux Bois
	- Contrastes de teintes +	
	- Nombre de nœuds +	
	- Taille des nœuds +	
Mistral, Sirocco, Tramontane, Alizé, Bora design, Zephyr, Quercy, Alsace, Vosges, Neptune, Comète, Signature Hêtre.	Mistral, Tramontane, Bora, Luna, Epure, Aravis, Quercy, Alsace, Danube, Tamise, Aubrac, Cévennes, Vosges.	Bréva, Tivano.



Savoir-faire Rozière: Sélection des bois.

La sélection des bois commence par l'achat du bois. Nos acheteurs sillonnent la France à la recherche des plus beaux bois de pays, le chêne et le hêtre. L'épicéa provient d'Europe du Nord. Le savoir-faire Rozière reconnu EPV (Entreprise du Patrimoine Vivant) consiste ensuite dans la sélection des parements. Cette sélection permet de forger le caractère de chaque porte, de révéler la beauté du bois. Chaque partie de l'arbre est valorisée, selon l'arbre il y aura plus ou moins de nœuds, de contrastes, de veines... Le tri réalisé permettra de faire une porte en chêne sélectionné, chêne sélectionné de caractère, chêne rustique ou chêne dosse... Chaque arbre est unique et chaque porte est unique.

**Collection Bois Noble
Chêne ou Hêtre**

**GAMME
DESIGN**



Créations de designers et essences de bois nobles s'entremêlent pour donner naissance aux modèles de la gamme design. Une gamme où la plupart des portes se coordonne avec des placards pour une décoration parfaitement homogène.

Chêne sélectionné

Le chêne sélectionné est le bois le plus noble, il vient du cœur de l'arbre.



- Contrastes de teintes +



- Nombre de nœuds +



- Taille des nœuds +

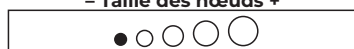

Chêne sélectionné de caractère

Le chêne sélectionné de caractère est trié pour ses contrastes de teintes avec peu ou pas de nœuds.



- Contrastes de teintes +



- Nombre de nœuds +



- Taille des nœuds +



Hêtre

Le hêtre est un bois lisse au veinage peu marqué avec des contrastes de teintes.



- Contrastes de teintes +



- Nombre de nœuds +



- Taille des nœuds +





Mistral, Chêne sélectionné naturel brossé

GAMME
DESIGN

Mistral Design®

Créateur de design pour des produits d'exception comme les bateaux Beneteau, **Patrice Sarrazin** bouleverse les codes en imaginant un galbe en relief pour un modèle d'une élégance incomparable



Mistral design®,
Chêne sélectionné naturel brossé



Mistral design®,
Chêne ardoise brossé



- Modèle déposé, exclusif Rozière
- Création de designer
- Qualité et robustesse du bois: très grande durabilité (garantie 30 ans)
- Le meilleur du bois: Chêne sélectionné ou Hêtre
- Confort acoustique
- Qualité des matériaux: charnières invisibles et serrure magnétique

Chêne sélectionné ou Hêtre



Âme pleine
Bois massif (3 plis)



Huisserie
100% bois



medium



feuille de bois 6/10*



Mistral design®,
Chêne sélectionné ultra mat brossé

Option économique huisserie plaquée disponible sur ce modèle avec une garantie de 2 ans au lieu de 30 ans



Mistral chene selectionne ultra mat brosse

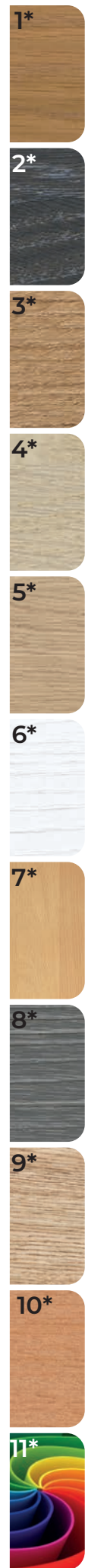

GAMME ROZIERE 2024



Porte coulissante



Placard ouvrant



Charnières invisibles et serrure magnétique



SUR MESURE



RENOVATION

Rive droite
€€€€€

Finitions disponibles

- 1*/Chêne clair sélectionné
- 2*/Chêne ardoise brosse
- 3*/Chêne sélectionné naturel brosse
- 4*/Chêne sélectionné blanchi brosse
- 5*/Chêne sélectionné ultra mat brosse
- 6*/Chêne sélectionné blanc satin brosse
- 7*/Hêtre finition Hêtre naturel
- 8*/Chêne sélectionné gris perle brosse
- 9*/Chêne sélectionné brut
- 10*/Hêtre brut
- 11*/Chêne sélectionné RAL au choix

Arbre Design

Tout le savoir-faire **Rozière** s'exprime dans cette porte aux courbes qui rappellent ses origines : l'arbre. Une porte tout en contraste, élégance et lumière, alliant fil vertical et fil horizontal.



- Qualité et robustesse du bois: très grande durabilité (garantie 30 ans)
- Le meilleur du bois: Chêne sélectionné pour la courbe verticale représentant l'arbre, Chêne sélectionné de caractère pour le reste de la porte et Chêne rustique pour l'huissierie
- Confort acoustique
- Qualité des matériaux: charnières invisibles et serrure magnétique

Chêne sélectionné, Chêne sélectionné de caractère, Chêne rustique



Âme pleine aggloméré lin



Parement bois massif

Huissierie 100% bois



Chêne sélectionné de caractère naturel brossé



Du Chêne sélectionné de caractère (fil horizontal) pour le contraste de teinte et un bandeau courbé, tel un arbre, en Chêne sélectionné (fil vertical)



Chêne sélectionné de caractère ardoise brossé



Chêne sélectionné de caractère naturel brossé



GAMME ROZIERE 2024



Rive droite
€€€€

Finitions disponibles

- 1*/Chêne sélectionné de caractère clair brossé
- 2*/Chêne sélectionné de caractère ardoise brossé
- 3*/Chêne sélectionné de caractère naturel brossé
- 4*/Chêne sélectionné de caractère blanchi brossé
- 5*/Chêne sélectionné de caractère ultra mat brossé
- 6*/Chêne sélectionné de caractère blanc satin brossé
- 7*/Chêne sélectionné de caractère gris perle brossé
- 8*/Chêne sélectionné de caractère brut
- 9*/Chêne sélectionné de caractère RAL au choix



Pour **Didier Versavel**, le designer de la ligne Hegoa, "Créer et designer est, avec Rozière, une collaboration artistique étroite qui permet de faire naître des modèles raffinés tels que la porte Hegoa 3D dont le relief de la courbe élabore un jeu d'ombres et de lumières doux et délicat."

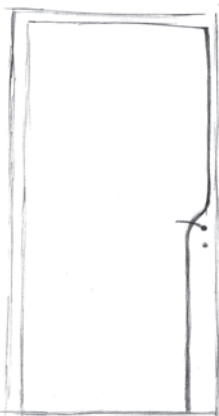

- Création de designer
- Qualité du bois: Chêne sélectionné
- Qualité des matériaux: charnières invisibles et serrure magnétique
- Confort acoustique

Chêne sélectionné



Âme pleine aggloméré lin



Parement bois massif

Huisserie 100% bois



Hegoa 3D®



Hegoa 3D Chêne sélectionné naturel brossé

Hegoa®



Hegoa Chêne sélectionné clair brossé

Option économique huisserie plaquée disponible sur ce modèle avec une garantie de 2 ans au lieu de 30 ans (uniquement pour Hegoa)

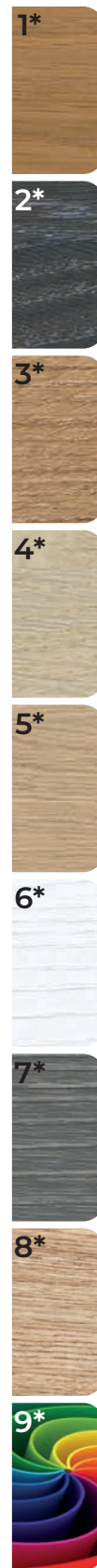

GAMME ROZIERE 2024

Hegoa® en Chêne naturel sélectionné brossé



Charnières invisibles
et serrure
magnétique



Porte
coulissante



SUR MESURE



RENOVATION

Rive droite
€€€€

Sur Hegoa seulement

Finitions disponibles

- 1*/Chêne clair sélectionné brossé
- 2*/Chêne ardoise brossé
- 3*/Chêne sélectionné naturel brossé
- 4*/Chêne sélectionné blanchi brossé
- 5*/Chêne sélectionné ultra mat brossé
- 6*/Chêne sélectionné blanc satin brossé
- 7*/Chêne sélectionné gris perle brossé
- 8*/Chêne sélectionné brut
- 9*/Chêne sélectionné RAL au choix

Sirocco®



Le savoir-faire **Rozière** et la créativité du designer **Patrice Sarrazin** donnent un modèle de porte d'intérieur exceptionnel où verre et bois cohabitent habilement pour laisser passer la lumière.



- Création de designer
- Qualité et robustesse du bois: très grande durabilité (garantie 30 ans)
- Le meilleur du bois: Chêne sélectionné ou Hêtre
- Confort acoustique
- Qualité des matériaux: charnières invisibles et serrure magnétique

Chêne sélectionné ou Hêtre



Âme pleine
Bois massif (3 plis)



Huisserie
100% bois



Chêne sélectionné naturel brossé avec vitrage clair transparent



Chêne sélectionné gris perle brossé avec vitrage dépoli posé



Chêne sélectionné naturel brossé avec vitrage dépoli posé.

Vitrages



Clair transparent



Dépoli



Porte coulissante en applique uniquement



Charnières invisibles et serrure magnétique

Rive droite
€€€€

Finitions disponibles

- 1*/Chêne clair sélectionné
- 2*/Chêne ardoise brossé
- 3*/Chêne sélectionné naturel brossé
- 4*/Chêne sélectionné blanchi brossé
- 5*/Chêne sélectionné ultra mat brossé
- 6*/Chêne sélectionné blanc satin brossé
- 7*/Hêtre finition Hêtre naturel
- 8*/Chêne sélectionné gris perle brossé
- 9*/Chêne sélectionné brut
- 10*/Hêtre brut
- 11*/Chêne sélectionné RAL au choix

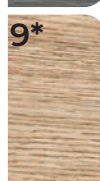
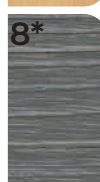
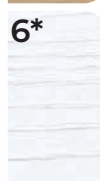
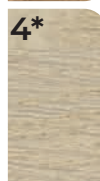

GAMME ROZIERE 2024

Tramontane Design®



Avec son grand vitrage, la Tramontane design® baigne vos pièces de lumière. Le modèle Tramontane design s'accorde avec les modèles Mistral et Ambata pour alterner luminosité et barrière à la lumière pour les chambres.



- Création de designer
- Qualité et robustesse du bois: très grande durabilité (garantie 30 ans)
- Le meilleur du bois: Chêne sélectionné ou Hêtre
- Vitrage très résistant: 6mm trempé posé
- Qualité des matériaux: charnières invisibles et serrure magnétique
- Placard ouvrant coordonné

Chêne sélectionné ou Hêtre



Âme pleine
Bois massif (3 plis)



Huisserie
100% bois



Chêne sélectionné naturel brossé
Vitrage dépoli posé

Vitrages



Clair
transparent



Dépoli



Bronze
transparent



Porte coulissante double chêne sélectionné naturel brossé vitrage clair transparent

Option économique huisserie plaquée disponible sur ce modèle avec une garantie de 2 ans au lieu de 30 ans

Indications et photographies non contractuelles, voir page 88



Porte coulissante
Tramontane Design®
vitrage dépoli Chêne
sélectionné blanc
satin brossé

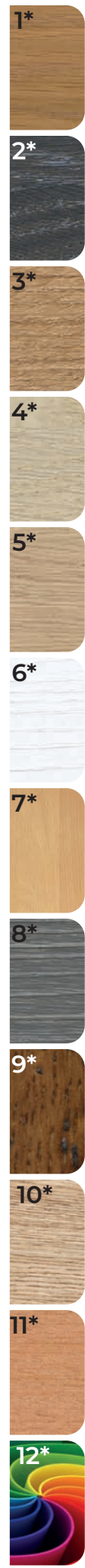

GAMME ROZIERE 2024



Porte coulissante



Placard ouvrant



Charnières invisibles
et serrure
magnétique



SUR MESURE



RENOVATION

Rive droite
€€€€€

Finitions disponibles

- 1*/Chêne clair sélectionné
- 2*/Chêne ardoise brossé
- 3*/Chêne sélectionné naturel brossé
- 4*/Chêne sélectionné blanchi brossé
- 5*/Chêne sélectionné ultra mat brossé
- 6*/Chêne sélectionné blanc satin brossé
- 7*/Hêtre finition Hêtre naturel
- 8*/Chêne sélectionné gris perle brossé
- 9*/Chêne patiné
- 10*/Chêne sélectionné brut
- 11*/Hêtre brut
- 12*/Chêne sélectionné RAL au choix

Ambata®

Le designer **Patrice Sarrazin** et **Rozière** réinventent la porte d'intérieur design. L'Ambata conjugue le passé au présent, ses lignes et ses courbes s'entremêlent subtilement pour un fini à la fois moderne et vintage.

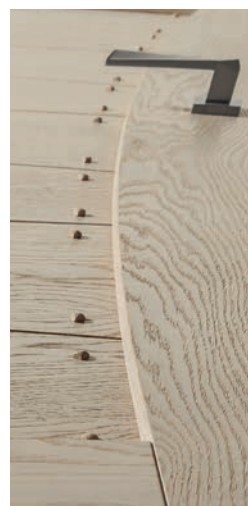

- Création de designer
- Qualité et robustesse du bois: très grande durabilité (garantie 30 ans)
- Le meilleur du bois: Chêne sélectionné
- Confort acoustique
- Qualité des matériaux: charnières invisibles et serrure magnétique

Ambata® Chêne sélectionné blanchi brossé

Chêne sélectionné



Âme pleine
Bois massif (3 plis)



Huisserie
100% bois



medium



feuille de bois 6/10°

Ambata®,
Chêne sélectionné naturel brossé



Porte Ambata® Chêne naturel brossé

Option économique huisserie plaquée disponible sur ce modèle avec une garantie de 2 ans au lieu de 30 ans



Ambata® Chêne sélectionné naturel brossé

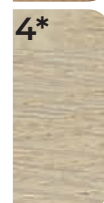

GAMME ROZIERE 2024



Rive droite
€€€€

Finitions disponibles

- 1*/Chêne clair sélectionné brossé
- 2*/Chêne ardoise brossé
- 3*/Chêne sélectionné naturel brossé
- 4*/Chêne sélectionné blanchi brossé
- 5*/Chêne sélectionné ultra mat brossé
- 6*/Chêne sélectionné blanc satin brossé
- 7*/Chêne sélectionné gris perle brossé
- 8*/Chêne patiné
- 9*/Chêne sélectionné brut
- 10*/Chêne sélectionné RAL au choix



Avec leurs lignes dynamiques et leur design élégant, ces portes d'intérieur sont idéales pour ceux qui recherchent une porte en bois pour décorer leur maison.

Emia Design



Chêne sélectionné gris perle brossé



- Qualité et robustesse du bois: très grande durabilité (garantie 30 ans)
- Le meilleur du bois: Chêne sélectionné ou Hêtre
- Confort acoustique
- Qualité des matériaux: charnières invisibles et serrure magnétique

Chêne sélectionné



Âme pleine aggloméré lin



Huissérie 100% bois



medium



feuille de bois 6/10"

Meltem®



Meltem® Chêne sélectionné clair brossé



Exemple de porte sur-mesure

Le client a choisi la porte en sur-mesure pour s'adapter aux contraintes de la maison : cheminée et toiture.

Meltem en Chêne sélectionné naturel brossé

Option économique huissérie plaquée disponible sur ce modèle avec une garantie de 2 ans au lieu de 30 ans

**Exemple rénovation
porte seule (P.6)**

Ici, un client a changé ses vieilles portes blanches, en optant pour l'Emia Chêne naturel. Il a ensuite repeint les cadres à la couleur du mur pour faire ressortir la beauté du bois.



Emia design Chêne sélectionné naturel brossé



GAMME ROZIERE 2024

Finitions disponibles

- 1*/Chêne clair sélectionné brossé
- 2*/Chêne ardoise brossé
- 3*/Chêne sélectionné naturel brossé
- 4*/Chêne sélectionné blanchi brossé
- 5*/Chêne sélectionné ultra mat brossé
- 6*/Chêne sélectionné blanc satin brossé
- 7*/Chêne sélectionné gris perle brossé
- 8*/Chêne sélectionné brut
- 9*/Chêne sélectionné RAL au choix



Rive droite
€€€€



Les inserts couleur aluminium du modèle Alizé apportent une touche de modernité.

Le modèle Zéphyr alterne fil vertical et fil horizontal pour restituer la lumière de manière unique.

Alizé



Chêne sélectionné naturel brossé

Zéphyr



Chêne gris perle brossé



- Qualité et robustesse du bois: grande durabilité (garantie 30 ans)
- Le meilleur du bois: Chêne sélectionné ou Hêtre
- Confort acoustique
- Qualité des matériaux: charnières invisibles et serrure magnétique
- Placard ouvrant ou coulissant coordonné

Chêne sélectionné ou Hêtre



Âme pleine aggloméré lin



Parement bois massif

Huisserie 100% bois



Claison

medium



feuille de bois 6/10°



Zéphyr chêne sélectionné ultra mat brossé

Option économique huisserie plaquée disponible sur ce modèle avec une garantie de 2 ans au lieu de 30 ans

**Exemple
cadre rénovation (P.7)**

Le client a choisi le cadre rénovation pour recouvrir ses anciennes huisseries, et changer ses portes. Décoration renouvelée avec élégance et caractère, pour une perte de passage de seulement 5 à 6 cm.



Bloc-porte Alizé en Chêne ardoise brossé présenté avec huisserie cadre rénovation



GAMME ROZIERE 2024



Porte coulissante



Placard coulissant



Placard ouvrant

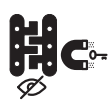

Charnières invisibles et serrure magnétique



SUR MESURE



RENOVATION

Finitions disponibles

- 1*/Chêne clair sélectionné
- 2*/Chêne ardoise brossé
- 3*/Chêne sélectionné naturel brossé
- 4*/Chêne sélectionné blanchi brossé
- 5*/Chêne sélectionné ultra mat brossé
- 6*/Chêne sélectionné blanc satin brossé
- 7*/Hêtre finition Hêtre naturel
- 8*/Chêne sélectionné gris perle brossé
- 9*/Chêne sélectionné brut
- 10*/Hêtre brut
- 11*/Chêne sélectionné RAL au choix

Rive droite
€€€€

GAMME
DESIGN

Bora Design®

Avec son grand vitrage, la Bora design® baigne vos pièces de lumière. Le modèle Bora design® s'accorde avec les modèles Meltem, Zéphyr, Alizé, Emia pour alterner luminosité et barrière à la lumière pour les chambres.



Huisserie
100% bois



- Qualité et robustesse du bois: très grande durabilité (garantie 30 ans)
- Le meilleur du bois: Chêne sélectionné ou Hêtre
- Vitrage très résistant: 6 mm trempé posé
- Qualité des matériaux: charnières invisibles et serrure magnétique
- Placard coulissant ou ouvrant coordonné

Chêne sélectionné ou Hêtre



Âme pleine
Bois massif (3 plis)



medium

Option ÉCO

feuille de bois 6/10*

GAMME ROZIERE 2024

Vitrages



Clair transparent

Dépoli

Transparent avec liseré

Dépoli avec liseré



Bloc porte tierce Bora en Chêne clair sélectionné brossé avec vitrage dépoli à liserés



Chêne sélectionné ultra mat brossé, vitrage transparent avec liserés

Option économique huisserie plaquée disponible sur ce modèle avec une garantie de 2 ans au lieu de 30 ans

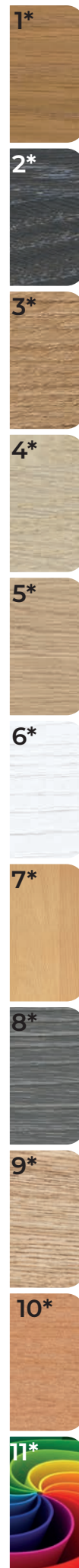

GAMME ROZIERE 2024

Bora design chêne sélectionné naturel brossé vitrage clair transparent



Porte coulissante



Placard coulissant



Placard ouvrant



Charnières invisibles et serrure magnétique



SUR MESURE



RENOVATION

Rive droite
€€€€

Finitions disponibles

- 1*/Chêne clair sélectionné
- 2*/Chêne ardoise brossé
- 3*/Chêne sélectionné naturel brossé
- 4*/Chêne sélectionné blanchi brossé
- 5*/Chêne sélectionné ultra mat brossé
- 6*/Chêne sélectionné blanc satin brossé
- 7*/Hêtre finition Hêtre naturel
- 8*/Chêne sélectionné gris perle brossé
- 9*/Chêne sélectionné brut
- 10*/Hêtre brut
- 11*/Chêne sélectionné RAL au choix



Chêne ardoise brossé

Collection Bois Noble
Chêne

GAMME
DESIGN

Aube Design®



- Qualité et robustesse du bois: très grande durabilité (garantie 30 ans)
- Création de designer
- Qualité du bois: Chêne sélectionné
- Qualité des matériaux: charnières invisibles et serrure magnétique
- Confort acoustique

Chêne sélectionné



Âme pleine aggloméré lin

Parement bois massif

Huisserie 100% bois

Cloison



Chêne sélectionné naturel brossé

Onde Design®

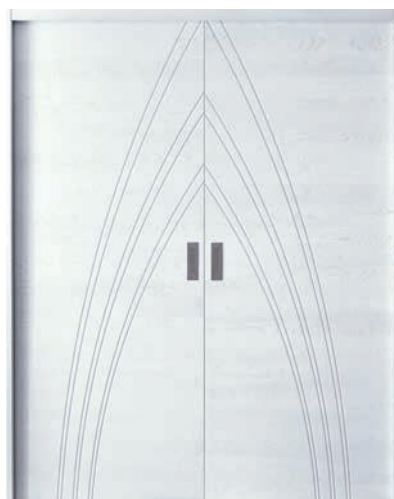

Onde design® porte double coulissante
Chêne sélectionné brossé finition blanc satin

Option économique huisserie plaquée disponible sur ce modèle avec une garantie de 2 ans au lieu de 30 ans

Indications et photographies non contractuelles, voir page 88



Aube design chêne sélectionné naturel brossé



GAMME ROZIERE 2024



Rive droite
€€€

Finitions disponibles

- 1*/Chêne clair sélectionné brossé
- 2*/Chêne ardoise brossé
- 3*/Chêne sélectionné naturel brossé
- 4*/Chêne sélectionné blanchi brossé
- 5*/Chêne sélectionné ultra mat brossé
- 6*/Chêne sélectionné blanc satin brossé
- 7*/Chêne sélectionné gris perle brossé
- 8*/Chêne sélectionné brut
- 9*/Chêne sélectionné RAL au choix



Chêne sélectionné



Âme pleine
aggloméré lin



Parement bois
massif

Huissierie
100% bois



medium



feuille de bois 6/10^e



- Le meilleur du bois: Chêne sélectionné
- Création de designer
- Qualité et robustesse du bois: très grande durabilité (garantie 30 ans)
- Qualité des matériaux: charnières invisibles et serrure magnétique
- Confort acoustique

Vallée Design®



Chêne sélectionné clair brossé

Végétale Design®



Chêne sélectionné naturel brossé

Option économique huissierie plaquée disponible sur ce modèle avec une garantie de 2 ans au lieu de 30 ans



GAMME ROZIERE 2024

Vallée design chêne sélectionné ultra mat brossé



Porte coulissante



Charnières invisibles et serrure magnétique



SUR MESURE



RENOVATION

Rive droite
€€€

Finitions disponibles

- 1*/Chêne clair sélectionné brossé
- 2*/Chêne ardoise brossé
- 3*/Chêne sélectionné naturel brossé
- 4*/Chêne sélectionné blanchi brossé
- 5*/Chêne sélectionné ultra mat brossé
- 6*/Chêne sélectionné blanc satin brossé
- 7*/Chêne sélectionné gris perle brossé
- 8*/Chêne sélectionné brut
- 9*/Chêne sélectionné RAL au choix



GAMME DESIGN

**Les portes Rozière avec huisserie plaquée sont garanties 2 ans au lieu de 30 ans.

Modèles



Arbre design® Hegoa 3D Hegoa® Mistral design® Sirocco® Tramontane Ambata® Meltem Alizé Bora design® Zéphyr Aube design® Onde design® Vallée design® Végétale design® Emia design®

Finitions et essences

RAL au choix disponible sur tous les modèles



	Chêne clair sélectionné brossé	Chêne ardoise brossé*	Chêne sélectionné naturel brossé	Chêne sélectionné blanchi brossé	Chêne sélectionné ultra mat brossé	Chêne sélectionné blanc satin brossé	Hêtre finition Hêtre naturel	Chêne sélectionné gris perle brossé*	Chêne patiné*	Chêne sélectionné brut	Hêtre brut
Modèle ARBRE design®	✓	✓	✓	✓	✓	✓	-	✓	-	✓	-
Modèle HEGOA 3D	✓	✓	✓	✓	✓	✓	-	✓	-	✓	-
Modèle HEGOA®	✓	✓	✓	✓	✓	✓	-	✓	-	✓	-
Modèle MISTRAL design®	✓	✓	✓	✓	✓	✓	✓	✓	-	✓	✓
Modèle SIROCCO®	✓	✓	✓	✓	✓	✓	✓	✓	-	✓	✓
Modèle TRAMONTANE design®	✓	✓	✓	✓	✓	✓	✓	✓	✓	✓	✓
Modèle AMBATA®	✓	✓	✓	✓	✓	✓	-	✓	✓	✓	-
Modèle MELTEM	✓	✓	✓	✓	✓	✓	-	✓	-	✓	-
Modèle ALIZÉ	✓	✓	✓	✓	✓	✓	✓	✓	-	✓	✓
Modèle BORA design	✓	✓	✓	✓	✓	✓	✓	✓	-	✓	✓
Modèle ZÉPHYR	✓	✓	✓	✓	✓	✓	✓	✓	-	✓	✓
Modèle AUBE design®	✓	✓	✓	✓	✓	✓	-	✓	-	✓	-
Modèle ONDE design®	✓	✓	✓	✓	✓	✓	-	✓	-	✓	-
Modèle VALLÉE design®	✓	✓	✓	✓	✓	✓	-	✓	-	✓	-
Modèle VÉGÉTALE design®	✓	✓	✓	✓	✓	✓	-	✓	-	✓	-
Modèle ÉMIA design	✓	✓	✓	✓	✓	✓	-	✓	-	✓	-

Toutes les essences de bois sont réalisables en brut - *Finitions non faisables en OPTION ECO

Vitrages portes (6 mm, trempé)



Clair transparent

TRAMONTANE BORA SIROCCO

✓ ✓ ✓



Dépoli

✓ ✓ ✓



Bronze transparent

✓ - -



Transparent avec liseré

- ✓ -



Dépoli avec liseré

- ✓ -

Disponibles en:



Option économique huisserie plaquée**

	Porte coulissante	Placard ouvrant	Placard coulissant	SUR MESURE	RENOVATION	Option économique huisserie plaquée**
ARBRE design®	✓	-	-	✓	✓	-
HEGOA®	✓	-	-	✓	✓	✓
HEGOA 3D®	-	-	-	-	-	-
MISTRAL design®	✓	✓	-	✓	✓	✓
SIROCCO® design®	En applique uniquement	-	-	-	-	-
TRAMONTANE design®	✓	✓	-	✓	✓	✓
AMBATA®	✓	-	-	-	-	✓
MELTEM	✓	-	-	✓	✓	✓
ALIZÉ	✓	✓	✓	✓	✓	✓
BORA design	✓	✓	✓	✓	✓	✓
ZÉPHYR	✓	✓	✓	✓	✓	✓
ÉMIA design	✓	-	-	✓	✓	✓
AUBE design®	✓	-	-	✓	✓	✓
ONDE design®	✓	-	-	✓	✓	✓
VALLÉE design®	✓	-	-	✓	✓	✓
VÉGÉTALE design®	✓	-	-	✓	✓	✓

GAMME
DESIGN



Conseil Déco

Pour harmoniser vos intérieurs, coordonnez vos portes battantes, coulissantes et placards

Porte battante et placard coordonné Zephyr Design Chêne sélectionné clair



Porte battante et placard coordonné Alizé Design Chêne sélectionné brossé ardoise



Placard ouvrant, Tramontane design® Chêne brossé finition ardoise, vitrage dépoli

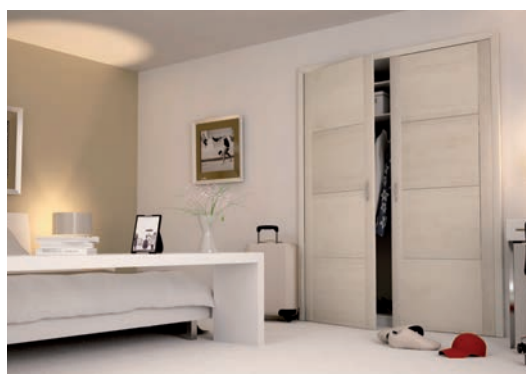

Alizé Design Chêne sélectionné blanchi

Vitrages placards coulissants



Dépoli
6 mm, trempé

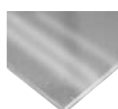

Miroir
argent

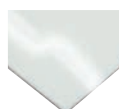

Vitrage laqué
blanc

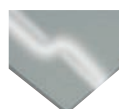

Vitrage laqué
gris



Vitrage laqué
cappuccino



Vitrage laqué
rouge

Vitrages placards ouvrants



Dépoli
6 mm, trempé



Bronze transparent
6 mm, trempé

Collection Bois Noble
Chêne

GAMME

BI-MATIÈRE



Rozière exprime son savoir-faire d'artisan industriel au travers d'une collection où les plus belles matières ont été sélectionnées pour créer des modèles d'exception.

Chêne sélectionné

Le chêne sélectionné est le bois le plus noble, il vient du cœur de l'arbre.



- Contrastes de teintes +



- Nombre de nœuds +



- Taille des nœuds +



Chêne sélectionné de caractère

Le chêne sélectionné de caractère est trié pour ses contrastes de teintes avec peu ou pas de nœuds.



- Contrastes de teintes +



- Nombre de nœuds +



- Taille des nœuds +



Hêtre

Le hêtre est un bois lisse au veinage peu marqué avec des contrastes de teintes.



- Contrastes de teintes +



- Nombre de nœuds +



- Taille des nœuds +



Bois authentique, chêne sélectionné naturel brossé



Bois authentique

Rozière révèle la beauté du bois...

Minutieusement sélectionnés, les gros nœuds se répartissent sur le bandeau vertical et offrent à la porte d'intérieur un charme authentique.



- Confort acoustique
- Grande durabilité: garantie 30 ans
- Charme de la porte: sélection des plus beaux nœuds pour le bandeau
- Large choix d'options disponibles: charnières invisibles et serrure magnétique

Chêne sélectionné



Âme pleine aggloméré lin



Parement bois massif

Huissérie 100% bois



Cloison

medium



feuille de bois 6/10°

Bois authentique Chêne sélectionné clair brossé

Le bandeau vertical est de la même finition que le reste de la porte



Option économique huissérie plaquée disponible sur ce modèle avec une garantie de 2 ans au lieu de 30 ans



GAMME ROZIERE 2024



Bois authentique
Chêne sélectionné naturel brossé



Porte coulissante



4 paumelles inox et serrure pêne



SUR MESURE



RENOVATION

Rive droite
€€€

Finitions disponibles

- 1*/Chêne clair sélectionné brossé
- 2*/Chêne sélectionné naturel brossé
- 3*/Chêne sélectionné ultra mat brossé



Une porte d'intérieur ornée d'un décor inox ou céramique pour la modernité et un parement Chêne massif pour la chaleur du bois.

Signature céramique

Signature inox



Signature céramique Chêne sélectionné blanc satin brossé



Signature inox Chêne ardoise brossé



- Confort acoustique
- Décor inox anti traces de doigts
- Céramique résistante aux rayures et aux UV
- Grande durabilité: garantie 30 ans
- Le meilleur du bois: Chêne sélectionné
- Large choix d'options disponibles: charnières invisibles et serrure magnétique

Chêne sélectionné



Âme pleine aggloméré lin



Parement bois massif

Huissierie 100% bois



medium



feuille de bois 6/10*



Signature céramique Chêne sélectionné naturel brossé

*Les portes Rozière avec huissierie plaquée sont garanties 2 ans au lieu de 30 ans.



Signature inox Chêne sélectionné nature brossé

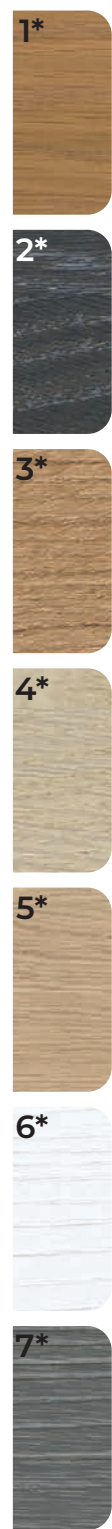

GAMME ROZIERE 2024

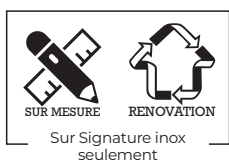

Rive droite
€€€

Finitions disponibles

- 1*/Chêne clair sélectionné brossé
- 2*/Chêne ardoise brossé
- 3*/Chêne sélectionné naturel brossé
- 4*/Chêne sélectionné blanchi brossé
- 5*/Chêne sélectionné ultra mat brossé
- 6*/Chêne sélectionné blanc satin brossé
- 7*/Chêne sélectionné gris perle brossé

Rozière exprime son savoir-faire au travers de ces portes qui regroupent deux essences nobles de pays: le Chêne et le Hêtre. Elles procurent à ces modèles un charme unique.

Signature Hêtre



Le Chêne sélectionné de caractère est trié pour ses contrastes de teinte avec peu ou pas de nœuds.



- Confort acoustique
- Qualité et robustesse du bois: très grande durabilité (garantie 30 ans)
- Large choix d'options disponibles: charnières invisibles et serrure magnétique, sur mesure et rénovation

Chêne sélectionné de caractère et Hêtre



Âme pleine aggloméré lin



Parement bois massif

Huisserie 100% bois



Cloison
Hêtre

GAMME ROZIERE 2024



Chêne sélectionné de caractère

Hêtre

Signature Hêtre décor courbe, Chêne sélectionné de caractère ultra mat brossé

Hêtre



Signature Hêtre décor droit, Chêne sélectionné de caractère ultra mat brossé



Rive droite
€€€

Finitions disponibles

- 1*/Chêne sélectionné de caractère brut
- 2*/Chêne sélectionné de caractère ultra mat brossé

GAMME BI-MATIÈRE

Modèles



Bois authentique*



Signature inox



Signature céramique

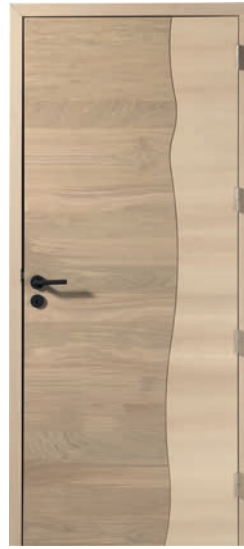

Signature Hêtre décor courbe



Signature Hêtre décor droit

*Le bandeau vertical en Chêne rustique est de la même finition que le reste de la porte



Céramica inox
Nickel satiné. Insert en céramique



Céramica black
Insert en céramique



Palanges black
Insert en Chêne naturel

Pensez à la porte vitrée coordonnée, voir modèle Bora design page 30.

GAMME ROZIERE 2024

Finitions et essences

Chêne clair sélectionné brosse	Chêne ardoise brosse	Chêne sélectionné naturel brosse	Chêne sélectionné blanchi brosse	Chêne sélectionné ultra mat brosse	Chêne sélectionné blanc satin brosse	Chêne sélectionné gris perle brosse	Chêne sélectionné de caractère brut	Chêne sélectionné de caractère ultra mat brosse

Modèle BOIS AUTHENTIQUE	✓	-	✓	-	✓	-	-	-
Modèle SIGNATURE INOX	✓	✓	✓	✓	✓	✓	-	-
Modèle SIGNATURE CERAMIQUE	✓	✓	✓	✓	✓	✓	-	-
Modèle SIGNATURE HÊTRE COURBE	-	-	-	-	-	-	✓	✓
Modèle SIGNATURE HÊTRE DROIT	-	-	-	-	-	-	✓	✓

Disponibles en:



Option économique huisserie plaquée*

BOIS AUTHENTIQUE	✓	-	-	✓	✓	✓
SIGNATURE INOX	✓	-	-	✓	✓	✓
SIGNATURE CERAMIQUE	✓	-	-	-	-	✓
SIGNATURE HÊTRE COURBE	✓	-	-	✓	✓	-
SIGNATURE HÊTRE DROIT	✓	-	-	✓	✓	-

*Les portes Rozière avec huisserie plaquée sont garanties 2 ans au lieu de 30 ans.



Chêne sélectionné

Le chêne sélectionné est le bois le plus noble, il vient du cœur de l'arbre.



- Contrastes de teintes +



- Nombre de nœuds +



- Taille des nœuds +



Chêne rustique

Bois de caractère. Les nœuds sont recherchés pour leur charme authentique.



- Contrastes de teintes +



- Nombre de nœuds +



- Taille des nœuds +



Chêne dosse

Le chêne dosse provient de la partie la plus éloignée du cœur de l'arbre, il se caractérise par un veinage marqué, des contrastes de teintes et la présence de quelques à beaucoup de nœuds de différentes tailles, faisant de chaque porte un modèle unique.



- Contrastes de teintes +



- Nombre de nœuds +



- Taille des nœuds +



Modulo nature Epure chêne sélectionné ultra mat brossé



Modulo nature Epure chêne
dosse ultra mat brossé

GAMME

MODULO

NATURE



Epure chêne sélectionné



- Confort acoustique
- Qualité et robustesse du bois: très grande durabilité (garantie 30 ans)
- Le meilleur du bois: Chêne sélectionné
- De nombreuses options disponibles: charnières invisibles et serrure magnétique
- Placard ouvrant ou coulissant coordonné

Le chêne sélectionné est le bois le plus noble, il vient du cœur de l'arbre. Epuré et design à la fois, le Chêne sélectionné donne à vos portes un vrai charme, il devient un véritable objet de décoration dans votre intérieur.

Chêne sélectionné



Âme pleine aggloméré lin



Parement bois massif

Huisserie 100% bois



medium



feuille de bois 6/10"

GAMME ROZIERE 2024



Chêne sélectionné naturel brossé



Chêne sélectionné naturel brossé

Option économique huisserie plaquée disponible sur ce modèle avec une garantie de 2 ans au lieu de 30 ans



Chêne sélectionné naturel brossé



GAMME ROZIERE 2024

ASTUCE



Bora Design®

pour amener de la clarté dans votre pièce, optez pour la porte Bora Design en Chêne sélectionné, coordonnée à l'Epure Chêne sélectionné (cf. P30)

Chêne sélectionné naturel brossé



Finitions disponibles

- 1*/Chêne sélectionné brut
- 2*/Chêne sélectionné clair brossé
- 3*/Chêne ardoise brossé
- 4*/Chêne sélectionné naturel brossé
- 5*/Chêne sélectionné blanchi brossé
- 6*/Chêne sélectionné ultra mat brossé
- 7*/Chêne sélectionné blanc satin brossé
- 8*/Chêne sélectionné gris perle brossé



Epure, Chêne dosse ultra mat brossé

Epure Chêne dosse

Le chêne dosse provient de la partie la plus éloignée du cœur de l'arbre, il se caractérise par un **veinage marqué, des contrastes de teintes et la présence de quelques à beaucoup de nœuds de tailles différentes, faisant de chaque porte un modèle unique.**

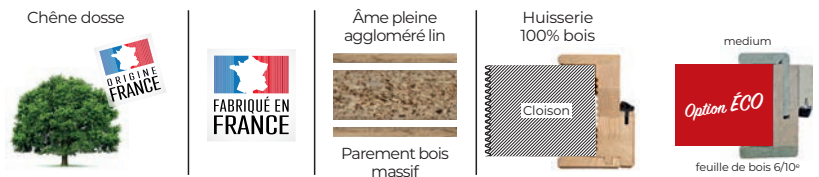

- Tout le caractère du bois sublimé dans cette porte
- Très bon rapport qualité/prix
- Robustesse: parement chêne massif
- Options disponibles: charnières invisibles et serrure magnétique



Epure, Chêne dosse naturel brossé

Option économique huisserie plaquée disponible sur ce modèle avec une garantie de 2 ans au lieu de 30 ans



Présence d'aubier (bois clair et foncé), de nœuds résinés, non résinés. Possible présence de gerces et de fentes.



Bloc-porte et porte coulissante Epure Chêne dosse naturel brossé



GAMME ROZIERE 2024



Porte coulissante



Placard coulissant



Placard ouvrant



4 paumelles inox et serrure pêne

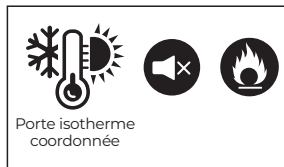

Porte isotherme coordonnée



SUR MESURE RENOVATION

Rive droite
€€

3 Finitions disponibles

- 1*/Chêne dosse brut
- 2*/Chêne dosse ultra mat brossé
- 3*/Chêne dosse naturel brossé

ASTUCE



Chêne rustique naturel brossé

Bora
Chêne rustique

pour amener de la clarté dans votre pièce, optez pour le modèle vitré Bora Chêne rustique avec des nœuds et pas ou peu de contrastes de teintes

Chêne rustique



Huissierie 100% bois



medium



feuille de bois 6/10°



Porte coulissante



Placard coulissant



Placard ouvrant



4 paumelles inox et serrure pêne



SUR MESURE RENOVATION



Rive droite
€€€

Vitrages



Clair transparent



Dépoli



Transparent avec liseré



Dépoli avec liseré

3 Finitions disponibles

- 1*/Chêne rustique brut
- 2*/Chêne rustique ultra mat brossé
- 3*/Chêne rustique naturel brossé

Collection Bois Noble Chêne

GAMME

MODULO

COULEUR



Avec Modulo Couleur, personnalisez vos portes d'intérieur: couleurs, décors, inserts, vitrages.

Au choix: couleur unie
ou effet veinage cérusé

Couleur unie

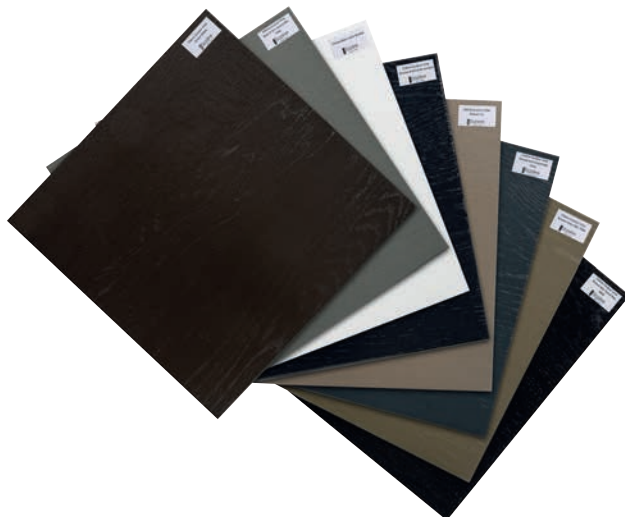

Effet veinage cérusé





Epure D2 Modulo couleur
unie lin

GAMME

MODULO

COULEUR

Epure modulo



Avec Modulo couleur, personnalisez vos portes d'intérieur: couleurs, décors, inserts, vitrages...



Epure D0 Chêne modulo couleur unie lin

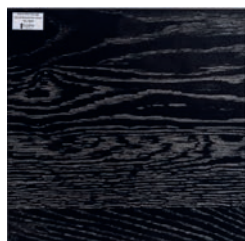

Chêne effet veinage cérusé brossé Noir foncé



Chêne couleur unie brossé noir foncé RAL 9005



- Modularité qui laisse la place à la créativité
- Robustesse: parement chêne massif
- De nombreuses options disponibles: charnières invisibles et serrure magnétique...

Chêne dosse



Âme pleine aggloméré lin

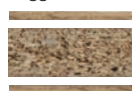

Parement bois massif

Huisserie 100% bois



medium



feuille de bois 6/10°

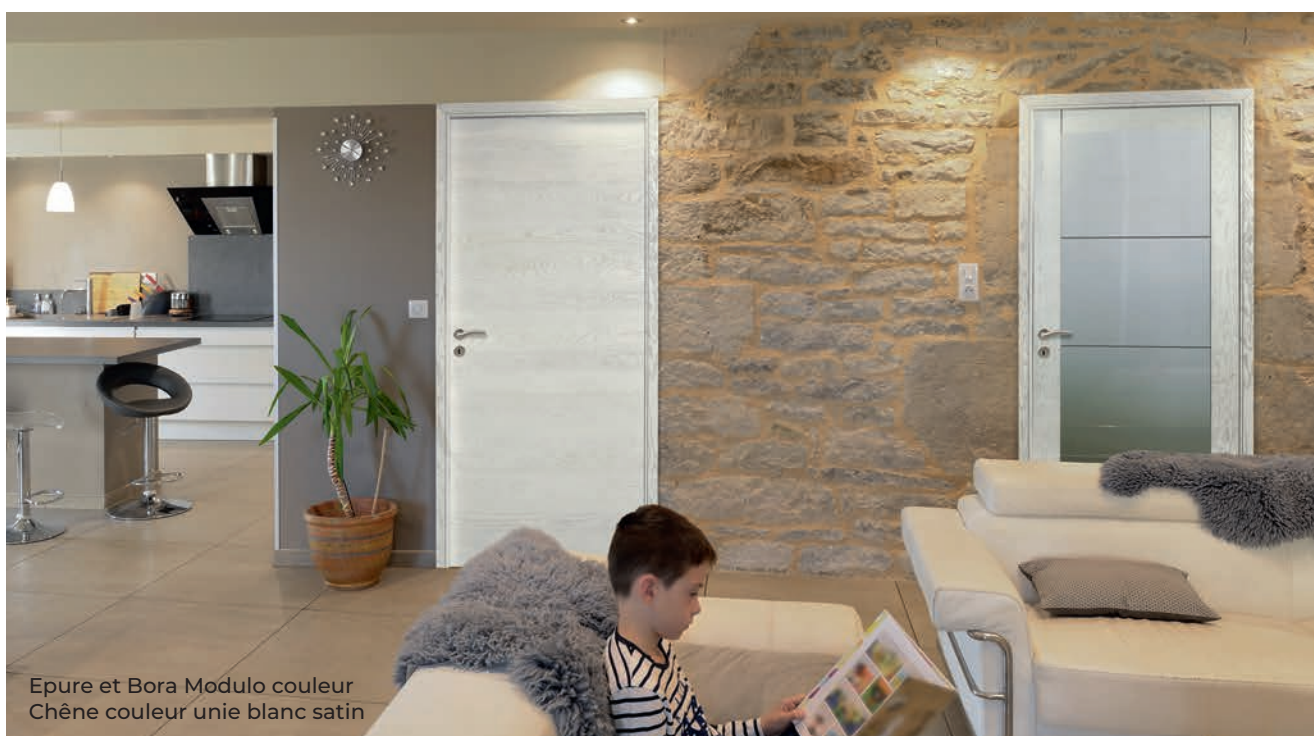

Epure et Bora Modulo couleur Chêne couleur unie blanc satin

Option économique huisserie plaquée disponible sur ce modèle avec une garantie de 2 ans au lieu de 30 ans

Indications et photographies non contractuelles, voir page 88



Epure Modulo couleur unie
noir foncé RAL 9005

Modèle de base: Epure D0 en blanc avec paumelles et serrure pêne. A ce modèle de base, vous pouvez ajouter en option, des inserts, des couleurs unies, cérusées ou RAL, des caches paumelles noirs ou des charnières invisibles et serrures magnétiques.

2 étapes

pour personnaliser
votre porte en chêne

À partir du modèle de base

Epure Chêne

ETAPE 1

Choisissez le décor

Avec inserts couleur aluminium
(D1, D2, D12) ou sans inserts (D0)

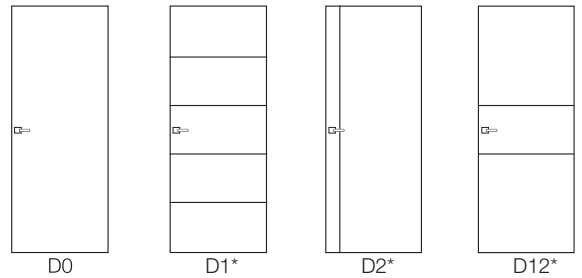

ETAPE 2

Choisissez votre finition brossée : La couleur unie ou effet veinage cérusé



Blanc satin



Moka*



Gris souris*
RAL 7005



Gris Granit*
RAL 7016



RAL au
choix*
en option

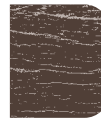

Moka*



Gris souris*

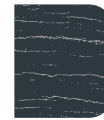

Gris granit*



Noir foncé*
RAL 9005



Anthracite*
sombre



Vison*
RAL 7006



Lin*



Noir foncé*



Anthracite*



Vison*



Lin*



* Personnalisation
en option

Avec Modulo couleur, personnalisez vos portes d'intérieur: couleurs, décors, inserts, vitrages...



- Design: un bois qui se prête au brossage
- Esthétique: un veinage qui donne de la personnalité à la porte
- Disponible en placard ouvrant ou coulissant (Bora uniquement)
- Robustesse: parement chêne massif
- Vitrage Bora très résistant: 6mm trempé

Emia modulo



Emia Chêne Modulo couleur unie blanc satin

Chêne dosse



Âme pleine aggloméré lin



Parement bois massif

Huisserie 100% bois



medium



feuille de bois 6/10°



Emia Chêne Modulo couleur unie anthracite sombre

Option économique huisserie plaquée disponible sur ce modèle avec une garantie de 2 ans au lieu de 30 ans

Bora modulo



Bora Chêne Modulo couleur effet veinage cérusé gris souris vitrage dépoli avec liseré



Bora Chêne Modulo couleur unie noir foncé RAL9005 et vitrage transparent

GAMME ROZIERE 2024

3 étapes

pour personnaliser votre porte en chêne

ETAPE 1

Choisissez le modèle

Emia Chêne
ou Bora Chêne



Emia Chêne Bora Chêne

ETAPE 2

Choisissez le décor...

Emia avec ou sans inserts couleur aluminium

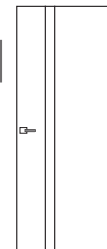

D4

... et le vitrage sur Bora



Transparent avec ou sans liseré



Dépoli avec ou sans liseré

ETAPE 3

Choisissez votre finition brossée : couleur unie ou effet veinage cérusé

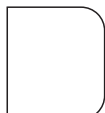

Blanc satin



Moka*



Gris souris*
RAL 7005



Gris Granit*
RAL 7016



RAL au choix* en option



Moka*

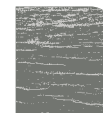

Gris souris*

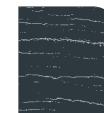

Gris granit*



Noir foncé*
RAL 9005



Anthracite*
sombre



Vison*
RAL 7006



Lin*



Noir foncé*



Anthracite*



Vison*



Lin*



Rive droite
€€€

Collection Bois Noble
Chêne

GAMME
LOFT



L'esprit industriel s'invite chez vous!
Séparez les espaces tout en laissant passer la
lumière grâce aux portes d'intérieur
tendances et décoratives de la gamme loft.

Chêne sélectionné

Le chêne sélectionné est le bois le plus noble, il
vient du cœur de l'arbre.



- Contrastes de teintes +



- Nombre de nœuds +



- Taille des nœuds +



Chêne rustique

Bois de caractère. Les nœuds sont recherchés
pour leur charme authentique.



- Contrastes de teintes +



- Nombre de nœuds +



- Taille des nœuds +



Atelier Loft Chêne rustique Noir foncé RAL 9005



Atelier Loft Chêne sélectionné ultra mat brossé, vitrage clair transparent

Tendances et chaleureuses, les portes Atelier, Fabrica, Factory donnent un esprit loft et contemporain à votre décoration.



- Qualité et robustesse du bois: très grande durabilité (garantie 30 ans)
- Chaleur et confort du bois
- Meilleure isolation phonique qu'une porte en métal
- Possibilité de vitrage dépoli pour séparer les espaces privés (WC, salle de bains...)
- Large choix d'options disponibles: charnières invisibles, serrure magnétique, plinthe escamotable
- Vitrage très résistant: 6 mm trempé

Chêne sélectionné



Âme pleine
Bois massif (3 plis)



Huissérie
100% bois



medium



feuille de bois 6/10"

Atelier

Chêne sélectionné



Chêne sélectionné naturel brossé, vitrage clair transparent

Fabrica

Chêne sélectionné



Chêne sélectionné naturel brossé

Factory

Chêne sélectionné



Chêne sélectionné ultra mat brossé, vitrage clair transparent

Option économique huissérie plaquée disponible sur ces modèles avec une garantie de 2 ans au lieu de 30 ans



Atelier Loft Chêne sélectionné ultra mat brossé



GAMME ROZIERE 2024

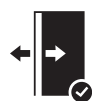

Porte coulissante



4 paumelles inox et serrure pêne

Vitrages portes disponibles
(6 mm, trempé)



Clair transparent

ATELIER

FACTORY



Dépoli



Transparent avec liseré

-



SUR MESURE



RENOVATION

À rive droite par défaut, disponible à recouvrement sur demande
€€€

Finitions disponibles

- 1*/Chêne sélectionné brut
- 2*/Chêne sélectionné clair brossé
- 3*/Chêne ardoise brossé
- 4*/Chêne sélectionné naturel brossé
- 5*/Chêne sélectionné blanchi brossé
- 6*/Chêne sélectionné ultra mat brossé
- 7*/Chêne sélectionné blanc satin brossé
- 8*/Chêne sélectionné gris perle brossé

En noir, en blanc ou en couleur, les portes Atelier, Fabrica, Factory sont personnalisables. Le modèle Fabrica est la porte d'intérieur pleine coordonnée au modèle Atelier.



- Qualité et robustesse du bois: très grande durabilité (garantie 30 ans)
- Chaleur et confort du bois
- Meilleure isolation phonique qu'une porte en métal
- Possibilité de vitrage dépoli pour séparer les espaces privés (WC, salle de bains...)
- Large choix d'options disponibles: charnières invisibles, serrure magnétique, plinthe escamotable
- Vitrage très résistant: 6 mm trempé

Chêne rustique



Âme pleine
Bois massif (3 plis)



Huisserie
100% bois



medium



feuille de bois 6/10°

Atelier

Chêne rustique



Chêne rustique brossé
 finition Anthracite sombre,
 vitrage dépoli

Fabrica

Chêne rustique



Chêne rustique brossé finition
 RAL9005 noir foncé

Factory

Chêne rustique



Chêne rustique brossé
 finition Gris souris RAL7005,
 vitrage transparent avec liseré

Option économique huisserie plaquée disponible sur ces modèles avec une garantie de 2 ans au lieu de 30 ans



Atelier et Fabrica Chêne brossé finition RAL 9005 noir foncé.



Rive droite
€€€

À rive droite par défaut, disponible à recouvrement sur demande
€€€

Vitrages portes disponibles (6 mm, trempé)

	ATELIER	FACTORY
Clair transparent	✓	✓
Dépoli	✓	✓
Transparent avec liseré	-	✓

Couleurs disponibles, brossées

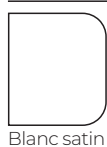

* Personnalisation en option

Collection Bois Noble
Chêne ou Hêtre

GAMME

INTEMPORELLE



Le classique devient intemporel avec une ligne de portes au style à la fois contemporain et indémodable. Quel que soit le style de votre habitat, vous êtes sûr de faire le bon choix dans la gamme intemporelle.

Chêne sélectionné

Le chêne sélectionné est le bois le plus noble, il vient du cœur de l'arbre.



- Contrastes de teintes +



- Nombre de nœuds +



- Taille des nœuds +



Chêne rustique

Bois de caractère. Les nœuds sont recherchés pour leur charme authentique.



- Contrastes de teintes +



- Nombre de nœuds +



- Taille des nœuds +



Hêtre

Le hêtre est un bois lisse au veinage peu marqué avec des contrastes de teintes.



- Contrastes de teintes +



- Nombre de nœuds +



- Taille des nœuds +





Bloc porte Alsace tierce intemporelle et porte coulissante Quercy intemporelle Hêtre blanc satin

GAMME

INTEMPORELLE

Quercy



- Modèle indémodable
- Qualité et robustesse du bois: très grande durabilité (garantie 30 ans)
- Le meilleur du bois: Chêne sélectionné, Chêne rustique ou Hêtre
- Large choix d'essences et de finitions
- Placard ouvrant ou coulissant coordonné



Chêne sélectionné, Chêne rustique
ou Hêtre



Âme pleine
Bois massif (3 plis)



Huissierie
100% bois



Chêne sélectionné blanc satin brossé



Chêne sélectionné naturel brossé



Chêne rustique brut



Hêtre finition RAL 7005 gris souris



Quercy Hêtre gris granit RAL7016



GAMME ROZIERE 2024



Porte coulissante



Placard coulissant



Placard ouvrant



Fiche

Finitions disponibles

- 1*/Chêne sélectionné clair
- 2*/Chêne rustique antique patiné
- 3*/Chêne rustique clair
- 4*/Chêne sélectionné naturel brossé
- 5*/Chêne sélectionné blanchi brossé
- 6*/Chêne sélectionné ultra-mat brossé

- 7*/Chêne sélectionné blanc satin brossé
- 8*/Chêne sélectionné gris perle brossé
- 9*/Chêne rustique ardoise brossé
- 10*/Hêtre finition Hêtre naturel
- 11*/Hêtre couleur (voir nuancier ci-dessous)

Toutes les essences de bois sont réalisables en brut



SUR MESURE



RENOVATION

À recouvrement, disponible à rive droite sur demande €€€

Finitions Hêtre couleur

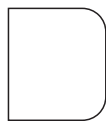

Blanc satin



Gris souris* RAL 7005



Gris Granit* RAL 7016



Vison* RAL 7006



Lin*



RAL au choix* en option sauf Noir RAL 9005

GAMME

INTEMPORELLE



- Modèle indémodable
- Qualité et robustesse du bois: très grande durabilité (garantie 30 ans)
- Le meilleur du bois: Chêne sélectionné, Chêne rustique ou Hêtre
- Large choix d'essences et de finitions

Chêne sélectionné, Chêne rustique ou Hêtre



Âme pleine
Bois massif (3 plis)



Huisserie
100% bois



Alsace



Hêtre blanc satin, vitrage en option

Vosges



Chêne sélectionné ultra mat brossé
vitrage en option



Bloc-porte tierce Alsace en Hêtre finition blanc satin



GAMME ROZIERE 2024



Finitions disponibles

- 1*/Chêne sélectionné clair
- 2*/Chêne rustique antique patiné
- 3*/Chêne rustique clair
- 4*/Chêne sélectionné naturel brosse
- 5*/Chêne sélectionné blanchi brosse
- 6*/Chêne sélectionné ultra-mat brosse

- 7*/Chêne sélectionné blanc satin brosse
- 8*/Chêne sélectionné gris perle brosse
- 9*/Chêne rustique ardoise brosse
- 10*/Hêtre finition Hêtre naturel
- 11*/Hêtre couleur
(voir nuancier ci-dessous)

À recouvrement, disponible à rive droite sur demande €€€

Toutes les essences de bois sont réalisables en brut. Vitrages en option

Finitions Hêtre couleur

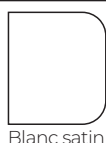



- Modèle indémodable
- Qualité et robustesse du bois: très grande durabilité (garantie 30 ans)
- Adaptabilité: disponible en standard et sur mesure
- Harmonie des intérieurs: Porte coulissante coordonnée disponible

Chêne rustique



Âme pleine
Bois massif (3 plis)



Huisserie
100% bois



Aubrac



Chêne rustique antique patiné

Cévennes



Chêne rustique clair
vitrage en option

Aubrac,
Chêne
rustique
antiquaire
patiné





Aubrac Chêne rustique clair



Porte coulissante



Fiche



SUR MESURE



RENOVATION

À recouvrement, disponible à rive droite sur demande
€€€

Finitions disponibles

- 1*/Chêne rustique antique patiné
- 2*/Chêne rustique clair
- 3*/Chêne rustique ardoise brossé

Egalement réalisable en brut

GAMME

INTEMPORELLE



- Coloris personnalisable
- Qualité et robustesse du bois: très grande durabilité (garantie 30 ans)
- Le meilleur du bois: Hêtre
- Large choix d'options disponibles: charnières invisibles et serrure magnétique, plinthe escamotable
- Placard ouvrant ou coulissant coordonné

Hêtre



Huisserie
100% bois



Hêtre

GAMME ROZIERE 2024

Comète



Hêtre naturel, vitrage dépoli

Neptune



Hêtre finition blanc satin

Pour les finitions Hêtre couleur, huisserie, montants, traverses en Hêtre, panneaux en médium.

Pour la finition Hêtre naturel huisserie, montants, traverses en Hêtre, panneaux en placage Hêtre sur aggloméré



Comète Hêtre finition Gris granit RAL 7016, vitrage dépoli

**Vitrages disponibles
porte Comète**

(6 mm, trempé)



Clair
transparent



Dépoli



Porte
coulissante



Placard
coulissant



Placard
ouvrant



4 paumelles inox
et serrure pêne



SUR MESURE



RENOVATION

Finitions disponibles

1*/Hêtre finition Hêtre naturel
2*/Hêtre couleur
(voir nuancier ci-dessous)

Egalement disponible en brut

1*



À rive droite par
défaut, disponible
à recouvrement
sur demande
€€€

**Finitions
Hêtre
couleur**



Blanc satin



Gris souris*
RAL 7005



Gris Granit*
RAL 7016



Vison*
RAL 7006



Lin*



RAL au choix*
en option sauf Noir
RAL 9005



2*



GAMME INTEMPORELLE

Modèles



Quercy Alsace Vosges Neptune Comète Aubrac Cévennes

Bon à savoir

Les modèles Quercy, Aubrac, Cévennes, Alsace et Vosges sont également disponibles en Épicéa, voir P. 82-83

Finitions et essences

	Chêne clair sélectionné	Chêne rustique antique patiné	Chêne clair rustique	Chêne sélectionné naturel brossé	Chêne sélectionné blanchi brossé	Chêne sélectionné ultra mat brossé	Chêne sélectionné blanc satin brossé	Chêne sélectionné gris perle brossé	Chêne rustique ardoise brossé	Hêtre finition Hêtre naturel	Hêtre brut voir nuancier ci-dessous
Modèle QUERCY	✓	✓	✓	✓	✓	✓	✓	✓	✓	✓	✓
Modèle ALSACE	✓	✓	✓	✓	✓	✓	✓	✓	✓	✓	✓
Modèle VOSGES	✓	✓	✓	✓	✓	✓	✓	✓	✓	✓	✓
Modèle NEPTUNE	-	-	-	-	-	-	-	-	-	✓	✓
Modèle COMETE	-	-	-	-	-	-	-	-	-	✓	✓
Modèle AUBRAC	-	✓	✓	-	-	-	-	-	✓	-	-
Modèle CEVENNES	-	✓	✓	-	-	-	-	-	✓	-	-

Modèle QUERCY	✓	✓	✓	✓	✓	✓	✓	✓	✓	✓	✓
Modèle ALSACE	✓	✓	✓	✓	✓	✓	✓	✓	✓	✓	✓
Modèle VOSGES	✓	✓	✓	✓	✓	✓	✓	✓	✓	✓	✓
Modèle NEPTUNE	-	-	-	-	-	-	-	-	-	✓	✓
Modèle COMETE	-	-	-	-	-	-	-	-	-	✓	✓
Modèle AUBRAC	-	✓	✓	-	-	-	-	-	✓	-	-
Modèle CEVENNES	-	✓	✓	-	-	-	-	-	✓	-	-

Toutes les essences de bois sont réalisables en brut

Vitrages portes

	ALSACE*	VOSGES*	CEVENNES*	COMETE (6 mm, trempé)
Clair transparent	✓	✓	✓	✓
Dépoli	✓	✓	✓	✓
Transparent biseauté	✓	✓	✓	-

*Sur ces modèles, les vitrages sont posés sur demande et uniquement sur porte finie

*Couleurs disponibles

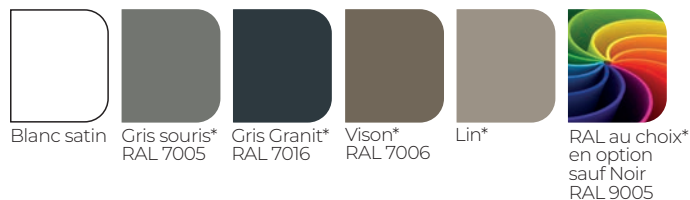

Disponibles en:

	Porte coulissante	Placard ouvrant	Placard coulissant	SUR-MESURE	RENOVATION
QUERCY	✓	✓	✓	✓	✓
ALSACE	✓	-	-	✓	✓
VOSGES	✓	-	-	✓	✓
NEPTUNE	✓	✓	✓	✓	✓
COMETE	✓	✓	✓	✓	✓
AUBRAC	✓	-	-	✓	✓
CEVENNES	✓	-	-	✓	✓

Conseil Déco

Pour harmoniser vos intérieurs,
coordonnez vos portes battantes,
coulissantes et placards



Placard Comète ouvrant Hêtre blanc satin vitrage laqué cappucino



Placard Quercy Chêne clair sélectionné



Placard Neptune Hêtre naturel

COLLECTION ÉPICÉA



Une touche de modernité, un air de Scandinavie, c'est le subtil mélange qui s'invite dans la collection Epicéa. Retrouvez les modèles aux lignes design à l'état brut dans cette collection.

Epicéa

L'épicéa est un bois clair avec de nombreux nœuds apparents.



- Contrastes de teintes +



- Nombre de nœuds +



- Taille des nœuds +



Vieux bois

Le vieux bois provient de bardages de chalets démontés : pin, épicéa, sapin.



- Contrastes de teintes +



- Nombre de nœuds +



- Taille des nœuds +





Mistral scandesign, Epicéa brut



Bréva Tivano



Bréva Vieux Bois poignée et paumelles noires



Tivano Vieux Bois poignée et paumelles inox

Les portes de la gamme Vieux Bois sont fabriquées à partir de bardage de chalets démontés. Les parements sont calibrés et assemblés. Chaque porte est ensuite usinée puis brossée. Elles se marient aussi bien avec le style moderne que le style traditionnel.



- Design unique, chaque porte est unique, elle a été façonnée par la nature et révèle tout le caractère du vieux bois.
- Confort acoustique, âme pleine
- Robustesse, garantie 30 ans
- Esthétique, nos portes sont fabriquées avec 3 essences nouvelles: Épicéa, Pin, Sapin
- Respect de l'environnement, donner une seconde vie aux bois sains.

Épicéa



Âme pleine aggloméré lin



Parement vieux bois massif

Huisserie 100% bois



Épicéa thermo-chauffé avec parement vieux bois

Option ÉCO



Pour réduire le prix d'achat, vous pouvez opter pour une huisserie Thermo-chauffée. Son aspect est légèrement plus clair et moins nouveau.



Tivano Vieux Bois cadre thermo-chauffé



Présence de nœuds de différentes tailles (résinés ou non résinés). Possible présence de piqûres et de fentes.



Vieux Bois Tivano



Vieux Bois Bréva



4 paumelles inox
(caches paumelles
noirs en option)



Porte coulissante
(sauf
galandage)



Charnières invisibles
en option
(modèle Bréva
uniquement)

À rive droite
€€€

GAMME

SCANDESIGN



Tramontane®
scandesign



Épicéa brut

Bora
scandesign



Épicéa brut

- Esthétique: le caractère de l'Épicéa avec ses nombreux nœuds
- Chaleur et confort du bois
- Harmonie des intérieurs: Porte coulissante coordonnée disponible
- Vitrage très résistant: 6 mm trempé
- Options disponibles: charnières invisibles, serrure magnétique

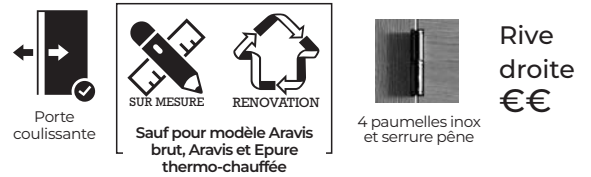

Luna



Épicéa brut

Mistral®
scandesign



Épicéa brut

Epure scandesign

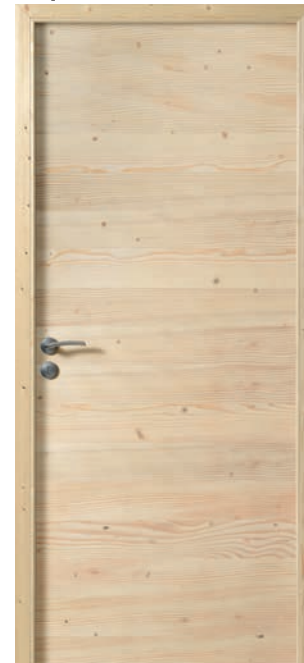

Épicéa brut



GAMME ROZIERE 2024



GAMME ROZIERE 2024



Aravis, Epicéa thermo-chauffé

Epure scandesign

Aravis

Finitions disponibles

1*/Epicéa brut
2*/Epicéa thermo-chauffé (uniquement pour les modèles Epure et Aravis)



Epicéa thermo-chauffé
huissérie pose traditionnelle



4 paumelles inox et serrure pêne



Epicéa thermo-chauffé brossé
huissérie pose traditionnelle



Epicéa thermo-chauffé brossé
huissérie KMI thermo-chauffée brossée

NOUVEAU

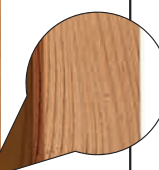

L'huissérie KMI thermo-chauffée n'a pas de nœud

GAMME
INTEMPORELLE



- Esthétique: le caractère de l'Épicéa avec ses nombreux nœuds
- Chaleur et confort du bois
- Modèles indémodables
- Harmonie des intérieurs: Porte coulissante coordonnée disponible



Quercy
Épicéa brut



GAMME ROZIERE 2024

Aubrac

À recouvrement
€€



Épicéa brut

Cévennes

À recouvrement
€€



Épicéa brut,
vitrage en option

Alsace

À recouvrement
€€



Épicéa brut,
vitrage en option

Vosges

À recouvrement
€€



Épicéa brut,
vitrage en option



Porte coulissante



Fiche



SUR MESURE



RENOVATION



Porte et placard coordonnés
Épicéa gris cendré brossé



Finitions disponibles

1*/Épicéa brut

2*/Épicéa gris cendré (uniquement pour les modèles Danube et Tamise)

3*/Épicéa Thermo-chauffé (uniquement pour les modèles Quercy et Danube)

GAMME ROZIERE 2024

Quercy

À recouvrement
€€



Épicéa brut



Placard
coulissant
Sur Quercy
et Danube
uniquement



Placard
ouvrant
Sur Quercy
et Danube
uniquement

Danube

Rive droite
€€



Épicéa thermo chauffé

Tamise

Rive droite
€€€



Épicéa gris cendré brossé



Porte
coulissante



4 paumelles inox
et serrure pêne



SUR MESURE



RENOVATION

HUISSERIE PLAQUÉE



Option **ÉCO**

medium

feuille de bois 6/10*

Réduisez votre prix d'achat de 100 ou 140 €* (prix public HT conseillé) en remplaçant une huisserie KM1 rive droite Chêne par une huisserie KM1 rive droite en placage chêne.

Il est possible de remplacer l'huisserie 100% bois par une huisserie plaquée pour :

- Les modèles à rive droite
- Les modèles en chêne, que ce soit, dosse, rustique ou sélectionné
- Ils peuvent être avec paumelles et serrure standard ou charnières invisibles et serrure magnétique
- Quelque soit la finition sauf le cérusé, patiné, gris perle brossé et ardoise.



Mistral Design®

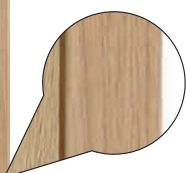

Prix public HT conseillé:
1025 €
au lieu de
1165 €
pour un BP 73 brut KM1
cloison 72

- 140 €



Épure Chêne dosse

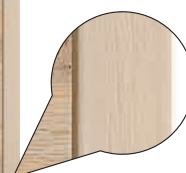

Prix public HT conseillé:
403 €
au lieu de
503 €
pour un BP 73 brut KM1
cloison 72

- 100 €

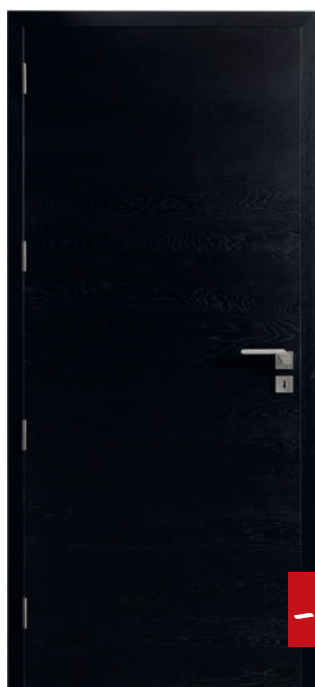

Épure Modulo couleur unie



Prix public HT conseillé:
517 €
au lieu de
617 €
pour un BP 73 fini KM1
cloison 72

- 100 €



Épure Modulo couleur unie



Prix public HT conseillé:
418 €
au lieu de
518 €
pour un BP 73 fini KM1
cloison 72

- 100 €

* Les modèles de porte en Chêne sélectionné ont une remise de 140 € (sur prix public hors taxe conseillé).
Les modèles de porte en Chêne rustique et Chêne dosse ont une remise de 100 € (sur prix public hors taxe conseillé).
Valable uniquement pour des portes en 63, 73, 83, 93 cm.

medium



feuille de bois 6/10^e



- Huisserie KM1 medium revêtue d'un placage Chêne pour cloisons de 72 à 100 mm
- L'huissérie plaquée est lisse, sans nœuds et sans contraste de teinte
- L'huissérie plaquée est disponible dans la même finition que la porte
- Contrairement aux huisseries 100% bois, il n'est pas possible de décaper ou poncer une huisserie plaquée
- Le bloc-porte avec huisserie plaquée Chêne est garanti 2 ans au lieu de 30 ans avec une huisserie 100% bois

TABLEAU RECAPITULATIF COLLECTION BOIS NOBLE CHÊNE DES MODELES FAISABLES EN HUISSERIE PLAQUÉE CHÊNE

Gamme	Modèle	Essence	Huisserie KM1 100% bois	Huisserie KM1 plaquée chêne	Finitions disponibles sur huisserie plaquée chêne
Design	Hegoa	Chêne sélectionné	standard	option	Chêne clair, naturel, blanchi, ultra mat, blanc satin brossé, brut et RAL au choix
	Mistral				
	Tramontane				
	Ambata				
	Meltem				
	Alizé				
	Bora				
	Zéphyr				
	Aube				
	Onde				
	Vallée				
	Végétale				
Emia					
Bi-matière	Bois authentique	Chêne sélectionné	standard	option	Chêne clair, naturel, ultra mat brossé
	Signature inox				Chêne clair, naturel, blanchi, ultra mat, blanc satin brossé
	Signature céramique				Chêne clair, naturel, blanchi, ultra mat, blanc satin brossé
Modulo nature	Epure chêne sélectionné	Chêne sélectionné	standard	option	Chêne clair, naturel, blanchi, ultra mat, blanc satin brossé
	Epure chêne dosse	Chêne dosse			Chêne naturel, ultra mat brossé, brut
	Bora chêne rustique	Chêne rustique			Chêne naturel, ultra mat brossé, brut
Modulo couleur	Epure	Chêne dosse	standard	option	Chêne couleur unie, Blanc satin, Moka, Gris souris R7005, Gris granit R7016, Noir foncé R9005, Anthracite sombre, Vison R7006, Lin, RAL au choix
	Emia				
	Bora				
Loft chêne sélectionné	Atelier	Chêne sélectionné	standard	option	Chêne clair, naturel, blanchi, ultra mat, blanc satin brossé
	Fabrica				
	Factory				
Loft chêne rustique	Atelier	Chêne rustique	standard	option	Chêne couleur unie, Blanc satin, Moka, Gris souris R7005, Gris granit R7016, Noir foncé R9005, Anthracite sombre, Vison R7006, Lin, RAL au choix
	Fabrica				
	Factory				
Intemporelle	Quercy	Chêne sélectionné rustique	standard	en option uniquement sur porte rive droite	Chêne clair
	Vosges	Chêne sélectionné rustique			
	Alsace	Chêne sélectionné rustique			
	Aubrac	Chêne rustique			
	Cévennes	Chêne rustique			

Il n'est pas faisable de poser une huisserie plaquée chêne pour les portes Arbre design, Sirocco, Hegoa 3D et les portes isotherme en raison de leur poids.

CORNER

ROZIERE

Quel type de charnières pour ma porte ?

Apportez de la finition et du design à vos portes grâce aux charnières invisibles



Charnière invisible aspect argenté

Charnières, paumelles, fiches... Il existe plusieurs noms pour désigner ce que l'on appelle plus communément les "gonds" de la porte ou encore le ferrage. Les fiches s'installent sur les portes à recouvrement, tandis que les paumelles ou les charnières invisibles sont posées sur les portes à rive droite. Chez Rozière et Menuiseries d'Olt leur nombre varie en fonction du type de gonds et du poids de la porte.

J'ai commandé une porte à rive droite, comment choisir entre paumelles et charnières invisibles ?

Comparées aux paumelles, les charnières invisibles ont deux atouts majeurs:

- Design épuré: installées sur le chant de la porte et à l'intérieur du cadre, elles sont invisibles lorsque la porte est fermée

- Réglable en 3 dimensions, elles permettent d'ajuster la porte lors de la pose ou à l'usage



Charnière invisible noire

CHARNIÈRES INVISIBLES



Modèle présenté: Sirocco®, Chêne sélectionné naturel brossé

PAUMELLES VISIBLES

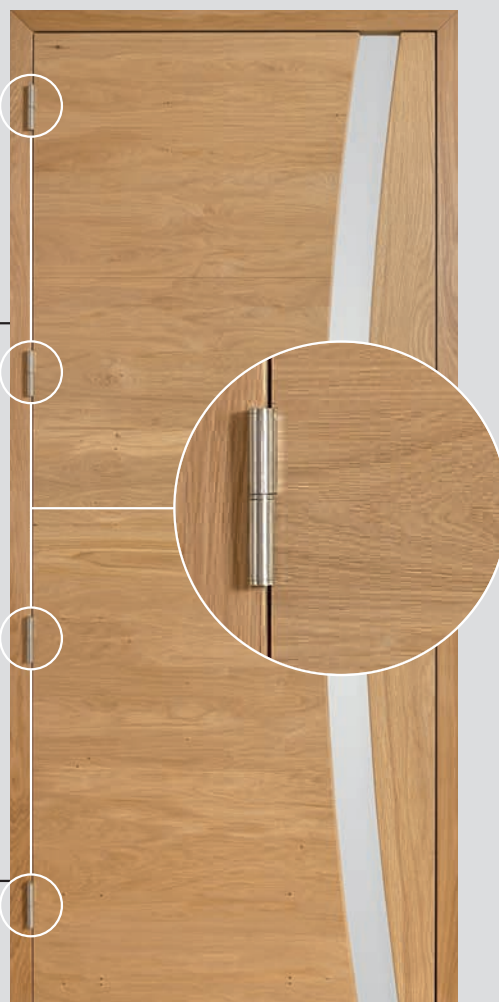

Modèle présenté: Sirocco®, Chêne sélectionné naturel brossé

GAMME ROZIERE 2024



Conseil DÉCORATION

Optez pour les charnières invisibles pour un design épuré ou caches paumelles noirs

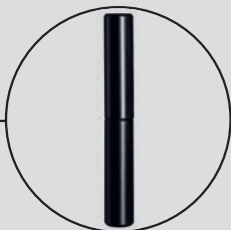

La plinthe escamotable

Gagnez en confort thermique grâce à la plinthe escamotable

Le joint présent sur cette plinthe permet d'assurer une meilleure étanchéité à l'air lorsque la porte est fermée. Discrète, elle s'abaisse et se relève en toute autonomie à la fermeture et à l'ouverture de la porte.



La serrure magnétique chromée mat*

Silencieuse et esthétique, la serrure magnétique vous apporte un plus grand confort d'utilisation grâce à une ouverture et une fermeture de la porte qui se fait en toute discrétion.

**Poignées à plaque non compatibles avec serrure magnétique*

CORNER

ROZIERE

Les portes techniques

Grâce à Rozière, alliez confort, sécurité et décoration dans votre habitat. Coordonnez les portes de distribution avec les portes techniques coupe-feu, acoustiques et isothermes, pour que sécurité et décoration ne fassent qu'un dans votre intérieur.

Portes palières en Chêne

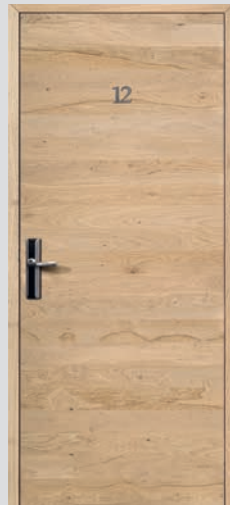

Porte palière Chêne dosse ultra mat brossé



Porte palière Onde Chêne sélectionné blanc satin brossé



Bloc-porte avec parement en Chêne, EI30 PF/CF ½ heure, acoustique et isotherme climat B classe 2, ou climat C classe 3.

Les atouts des portes techniques

Isolation acoustique

Une porte est une partie d'une paroi. En matière d'isolation, il faut raisonner sur l'ensemble de la paroi séparant les locaux et c'est le plus souvent la porte qui est l'élément faible, donc prépondérant, pour l'affaiblissement et l'isolation.

Protection incendie

La réglementation impose aux bâtiments selon leur type ou classification des exigences, en terme de moyens passifs et actifs, pour protéger les utilisateurs en cas d'incendie. Les portes coupe-feu sont des éléments de construction utilisés pour lutter contre la propagation des incendies et protéger les personnes contre la propagation des fumées et des gaz toxiques.

Isolation thermique et stabilité

Lorsqu'elle sépare une ambiance chauffée d'une ambiance froide, la porte est soumise à de nombreuses contraintes de déformation. Les portes dotées d'un niveau de stabilité Climat B, classe 2 en ambiance différentielle (jusqu'à 10°C de différence), les portes dotées d'un niveau de stabilité Climat C, classe 3 en ambiance différentielle (jusqu'à 20°C de différence), évitent les déformations du produit liées aux différences de température et d'humidité sur chaque face de la porte dans les limites d'une utilisation selon les usages définis dans la norme.

NOUVEAU

Portes techniques intérieures isolantes

Epure Chêne sélectionné et Epure Chêne dosse climat C

Bloc porte avec parement Chêne, plinthe automatique, 41 db, écart de température entre les 2 pièces de 20°C maximum toléré.

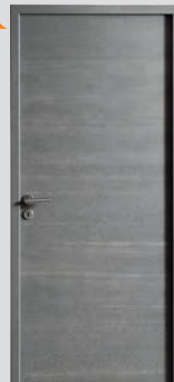

Epure Chêne sélectionné Gris perle brossé, isotherme climat C



Epure Chêne sélectionné Blanc satin brossé, isotherme climat C

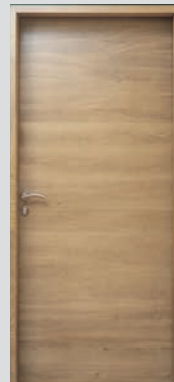

Epure Chêne sélectionné naturel brossé, isotherme climat C

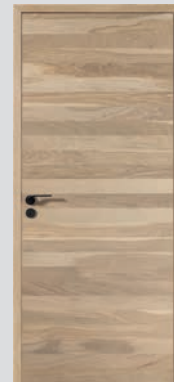

Epure Chêne dosse ultra mat brossé, isotherme climat C

Finitions modèle Epure Chêne sélectionné brossé

Finitions Design

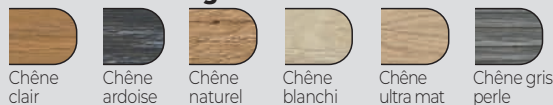

Attention, ces portes sont considérées lourdes (53 kg en 830x2040 + 18 kg pour l'hubriserie). Le montant d'ossature situé de part et d'autre de l'hubriserie doit être renforcé.

Finitions couleur unie...



... ou effet veinage cérusé



Précautions d'usage: les teintes RAL sont données à titre indicatif car pour des raisons techniques, des variations de teinte entre le nuancier RAL et l'application sur notre support bois sont inévitables.

Finitions modèle Epure Chêne dosse brossé

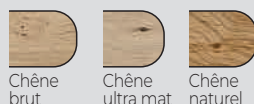

GAMME ROZIERE 2024

Cotes, mesures, encadrements, passages... chaque millimètre compte pour installer vos portes. Pour vous aider, le cahier technique vous donne toutes les informations nécessaires. Plus encore, nous sommes disponibles au 05 65 51 21 08 pour vous accompagner et vous guider dans vos démarches.

Bonne installation.

Les caractéristiques principales de nos produits et notamment, les photographies, graphismes, illustrations, indications de dimension, de couleurs et de capacité sont présentées dans ce catalogue uniquement à titre indicatif et ne sauraient constituer par conséquent, un engagement contractuel de notre part, ni une quelconque garantie sur la similitude parfaite entre les produits commandés et les produits représentés dans ce catalogue.

A cet égard, les produits livrés peuvent notamment comporter des nuances de teintes et de couleurs liées au caractère absorbant et autres spécificités des matériaux et supports utilisés pour la fabrication de nos produits.

Le choix et l'achat d'un produit relevant en tout état de cause de votre seule responsabilité, nous vous invitons à vous informer et prendre connaissance des caractéristiques des produits et de leur adéquation par rapport à vos besoins.

Pour toute question, nous vous invitons à contacter ROZIERE aux coordonnées figurant dans le présent catalogue.

Pose traditionnelle

Bloc porte à rive droite
Bloc porte à recouvrement

Pose fin de chantier

Huissierie KM1
Bloc porte à rive droite
Bloc porte à recouvrement
Le pré-cadre
Chambranle contre chambranle

Pose traditionnelle

(dimensions valables pour des portes en standard uniquement)



Notice de pose



BLOC PORTE À RIVE DROITE

Huisserie avec porte à rive droite (coupe d'onglet et talon 30 mm)

Référence porte		Dim. de passage		Dim. hors-tout	
Hauteur	Largeur	Hauteur (mm)	Largeur (mm)	Hauteur (mm)	Largeur (mm)
BLOC-PORTE 1 VANTAIL					
204	63	2032	612	2082 + talon 30 mm	712
	73		712		812
	83		812		912
	93		912		1012
BLOC-PORTE 2 VANTAUX					
204	126 et 126T	2032	1231	2082 + talon 30 mm	1331
	146		1431		1531
	166		1631		1731
	186		1831		1931

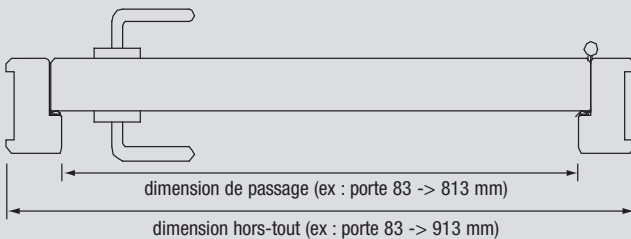

Huisserie 72x50

pour cloison brique 50 mm
ou cloison sèche 50 mm

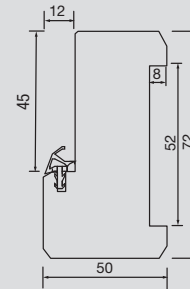

Huisserie 88x50

pour cloison sèche 72 mm

Les hauteurs de passage et hors-tout sont données sans le jeu sous la porte
Ex. : porte hauteur 204, hors tout 2082 + jeu sous la porte

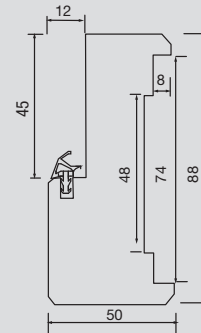

BLOC PORTE À RECOUVREMENT

Huisserie avec porte à recouvrement (coupe d'onglet et talon 30 mm)

Référence porte		Dim. de passage		Dim. hors-tout	
Hauteur	Largeur	Hauteur (mm)	Largeur (mm)	Hauteur (mm)	Largeur (mm)
BLOC-PORTE 1 VANTAIL					
204	63	2019	586	2069 + talon 30 mm	686
	73		686		786
	83		786		886
	93		886		986
BLOC-PORTE 2 VANTAUX					
204	126	2019	1205	2069 + talon 30 mm	1305
	146		1405		1505
	166		1605		1705
	186		1805		1905

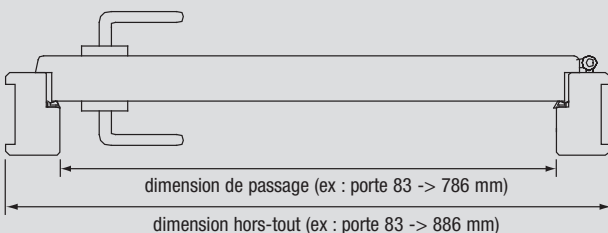

Huisserie 72x50

pour cloison brique 50 mm
ou cloison sèche 50 mm

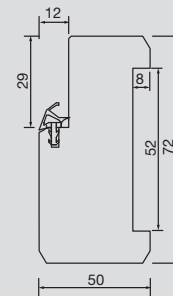

Huisserie 88x50

pour cloison sèche 72 mm

Les hauteurs de passage et hors-tout sont données sans le jeu sous la porte
Ex. : porte hauteur 204, hors tout 2069 + jeu sous la porte

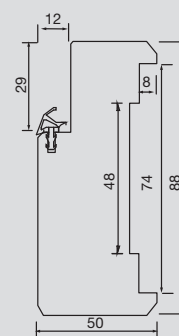



Notice de pose



Vidéo de pose

Pose fin de chantier

(dimensions valables pour des portes en standard uniquement)

Huisserie KM1

Idéale pour constructions neuves ou en rénovation après dépose des huisseries (cloison de 72 et 98 mm et de 105 à 400 mm)

- Évite les vols sur le chantier.
- Pose idéale pour produits finis.
- Permet le choix du modèle, de l'essence et du sens de l'ouverture au dernier moment.

- Permet la poursuite du chantier sans contrainte d'approvisionnement du bloc-porte.
- Permet l'habillage de l'épaisseur du mur ou des cloisons.
- Pose simplifiée du bloc-porte.

BLOC PORTE À RIVE DROITE huisserie 100% bois et huisserie plaquée

Référence porte		Dim. de passage		Dim. hors-tout		Réserve maçonnerie sans pré-cadre		
Hauteur	Largeur	Hauteur (mm)	Largeur (mm)	Hauteur (mm)	Largeur (mm)	Hauteur (mm)	Largeur (mm)	
BLOC-PORTE 1 VANTAIL								
204	63	2041	612	2103 jeu sous porte 10 mm inclus	736	2082 sol fini	690	
	73		712		836		790	
	83		812		936		890	
	93		912		1036		990	
BLOC-PORTE 2 VANTAUX								
204	126 et 126T	2041	1231	2103 jeu sous porte 10 mm inclus	1355	2082 sol fini	1307	
	146		1431		1555		1507	
	166		1631		1755		1707	
	186		1831		1955		1907	
						Huisserie 100% bois jeu de pose inclus BP 1 vantail	9 mm	2x7 mm
						Huisserie plaquée jeu de pose inclus BP 1 vantail	7 mm	2x5 mm

Résa. à communiquer au plaquiste

RE2020

Nos portes ont un jeu sous porte de 10 mm, conformément à la RE2020.

Pour une cuisine fermée, le jeu sous porte doit être de 20 mm : disponible en option sur demande

(sauf pour les modèles Sirocco, Signature inox et céramique)

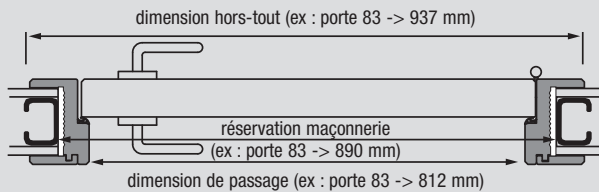

arrêt du carrelage au sol dans l'alignement de la cloison côté porte

BP sur mesure :
jeu de pose inclus de 5mm en hauteur et 2 x 5mm en largeur.

Option pour faïence murale
pour cloison avec une face carrelée - jeu de baguette à talon coupé à 45°.

huisseries 100% bois

KM1 cloison 72 mm rive droite

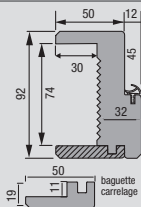

KM1 cloison 98 mm rive droite et de 105 à 400 mm

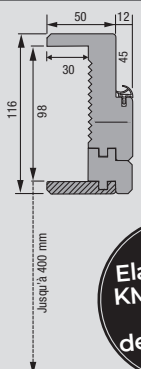

huisseries plaquées Chêne

KM1 cloison 72 mm à 100 mm rive droite

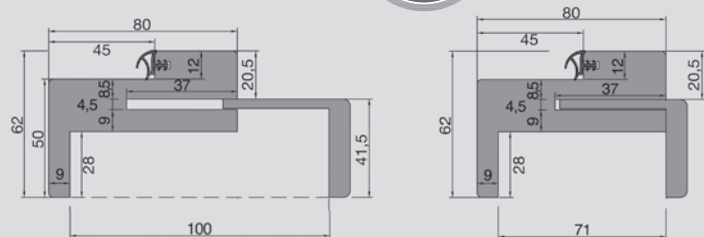

Élargisseur pour KM1 cloison 111 mm à 260 mm rive droite



Pose fin de chantier

(dimensions valables pour des portes en standard uniquement)

BLOC PORTE À RECOUVREMENT

Huisserie avec porte à recouvrement

Résa. à communiquer au plaquiste

Référence porte		Dim. de passage		Dim. hors-tout		Réserve maçonnerie sans pré-cadre	
Hauteur	Largeur	Hauteur (mm)	Largeur (mm)	Hauteur (mm)	Largeur (mm)	Hauteur (mm)	Largeur (mm)
BLOC-PORTE 1 VANTAIL							
204	63	2028	586	2090 jeu sous porte 10 mm inclus	710	2072 sol fini	675
	73		686		810		775
	83		786		910		875
	93		886		1010		975
BLOC-PORTE 2 VANTAUX							
204	126 et 126T	2028	1205	2090 jeu sous porte 10 mm inclus	1329	2072 sol fini	1297
	146		1405		1529		1497
	166		1605		1729		1697
	186		1805		1929		1897
			jeu de pose inclus BP 1 vantail		7 mm		2x7 mm

KM1 cloison 72 mm recouvrement

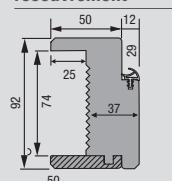

KM1 cloison 98 mm et de 105 à 400 mm

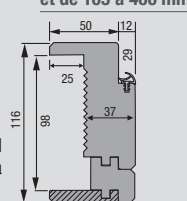

BP sur mesure:
jeu de pose inclus de 5mm en hauteur et 2 x 5 mm en largeur.

arrêt du carrelage au sol dans l'alignement de la cloison côté porte

Option pour faïence murale
pour cloison avec une face carrelée - jeu de baguette à talon coupé à 45°.

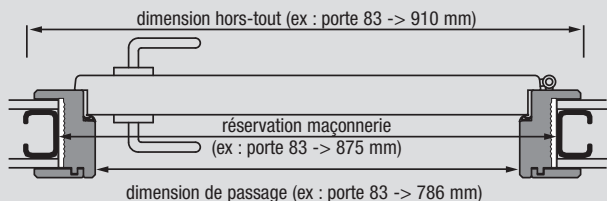
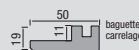

Le pré-cadre

Compatible pour les huisseries KM1 et chambranle contre chambranle

Option pré-cadre : livré démonté (avec liteaux d'écartement et équerres). Conseillé pour la pose en cloison plâtrée (pour KM1 et chambranle contre chambranle). Précisez à la commande la gamme de la porte correspondante. Pose au mastic colle PU.

Référence porte		Réserve avec pré-cadre (épaisseur 12 mm)							
Hauteur	Largeur	A rive droite			A recouvrement				
		Gammas Design - Contemporaine - Nature - Modulo Bois (sur demande)			Gammas Classique - Modulo Bois - Exo				
		Réserve dans le pré-cadre		Dimensions hors-tout	Réserve dans le pré-cadre		Dimensions hors-tout		
		Hauteur	Largeur	Hauteur	Largeur	Hauteur	Largeur		
BLOC-PORTE 1 VANTAIL									
204	63		692		716	670	694		
	73	2076	792	2088	816	2067	770	2079	794
	83	sol fini	892	sol fini	916	sol fini	870	sol fini	894
	93		992		1016		970		994
BLOC-PORTE 2 VANTAUX									
204	126		1310		1334	1289	1313		
	146	2076	1510	2088	1534	2067	1489	2079	1513
	166	sol fini	1710	sol fini	1734	sol fini	1689	sol fini	1713
	186		1910		1934		1889		1913
JEUX DE POSE INCLUS POUR BLOC-PORTE 1 VANTAIL									
		5mm	2x8mm			4mm	2x5mm		

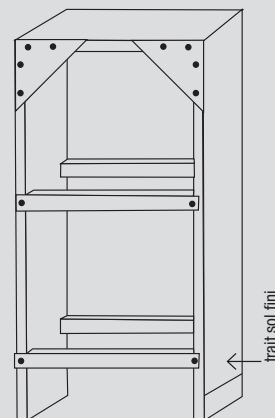

Typologie de pose KM1

Disponible d'usine, mousse bi-composants en bombe 400 ml (1 bombe pour 2 portes)

Portes largeurs standard 83

Entre 2 cloisons

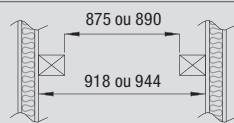

En angle

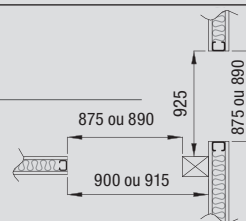

Aligné de part et d'autre d'une cloison

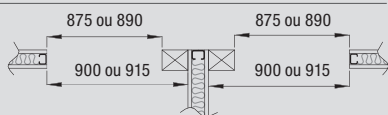

Contre 1 cloison

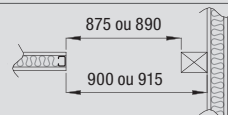

PRÉCONISATION DE POSE DU BLOC-PORTE AVEC HUISSERIES KM1

A Pour cloison 98 mm, mettre en position les liteaux élargisseurs sur l'huisserie.

B Mettre en position les 2 liteaux d'écartement. Laisser la porte sur son huisserie (les jeux entre la porte et l'huisserie sont donnés par des cales de jeu). Les liteaux sont joints dans l'emballage du bloc-porte. Positionner le 1^{er} liteau au-dessus de la serrure. Positionner le 2^e liteau à 10 cm du bas de la porte. Les fixer à l'aide de vis placés dans la rainure de l'huisserie (le couvre-joint cachera le percage de la vis). Enlever le liteau agrafé sous l'huisserie. Protéger le chant de l'huisserie à l'aide du cadre lisse de protection.

C Mettre en place le bloc-porte. Le bloc-porte se pose sur le sol fini. Vérifier les aplombs, l'équerrage et caler le bloc-porte. Les liteaux d'écartement permettent l'ouverture de la porte pour passer d'une pièce à l'autre. Appliquer la mousse de pose entre l'huisserie et la cloison. Essuyer les projections de mousse sur l'huisserie avant séchage.

D Finition de pose. Une fois la mousse sèche, couper les excédents. Coller au mastic colle sur la cloison les moulures couvre-joints. Observations : Prévoir de faire la finition du bloc-porte avant la pose dans la cloison. Nous préconisons la mousse de pose : WÜRTH réf. Rapid 500, BOSTIK réf. 3082, KLEIBERIT réf. 537.5.

Pose fin de chantier / rénovation

(dimensions valables pour des portes en standard uniquement)

Chambranle contre chambranle (C/cc)

Adapté à toutes épaisseurs de mur de 50 à 400 mm.

BLOC PORTE À RIVE DROITE

Chambranle contre Chambranle (coupe d'onglet)

Référence porte		Dim. de passage		Dim. hors-tout		Réserve maçonnerie	
Hauteur	Largeur	Hauteur (mm)	Largeur (mm)	Hauteur (mm)	Largeur (mm)	Hauteur (mm)	Largeur (mm)
BLOC-PORTE 1 VANTAIL							
204	63	2041	612	2123 jeu sous porte 10 mm inclus	776	2082 sol fini	690
	73		712		876		790
	83		812		976		890
	93		912		1076		990
BLOC-PORTE 2 VANTAUX							
204	126	2041	1231	2123 jeu sous porte 10 mm inclus	1395	2082 sol fini	1310
	146		1431		1595		1510
	166		1631		1795		1710
	180		1831		1995		1910
jeu de pose inclus: BP standard 1 vantail						17 mm	2x16 mm

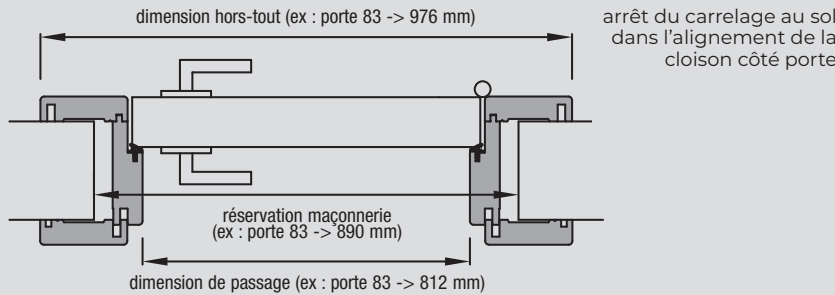
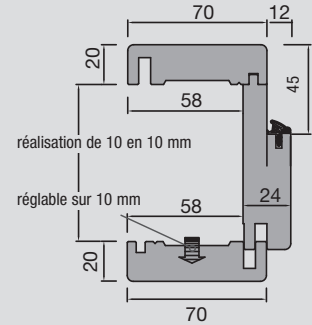

BP sur mesure :
jeu de pose inclus de 5 mm en hauteur et 2 x 5 mm en largeur.
***Charnières invisibles:**
jeu complémentaire de 20 mm pour le passage de la charnière

BLOC PORTE À RECOUVREMENT

Chambranle contre Chambranle (coupe d'onglet)

Référence porte		Dim. de passage		Dim. hors-tout		Réserve maçonnerie	
Hauteur	Largeur	Hauteur (mm)	Largeur (mm)	Hauteur (mm)	Largeur (mm)	Hauteur (mm)	Largeur (mm)
BLOC-PORTE 1 VANTAIL							
204	63	2028	586	2110 jeu sous porte 10 mm inclus	750	2072 sol fini	675
	73		686		850		775
	83		786		950		875
	93		886		1050		975
BLOC-PORTE 2 VANTAUX							
204	126 et 126 T	2028	1205	2110 jeu sous porte 10 mm inclus	1369	2072 sol fini	1297
	146		1405		1569		1497
	166		1605		1769		1697
	186		1805		1969		1897
jeu de pose inclus: BP standard 1 vantail						20 mm	2x21 mm

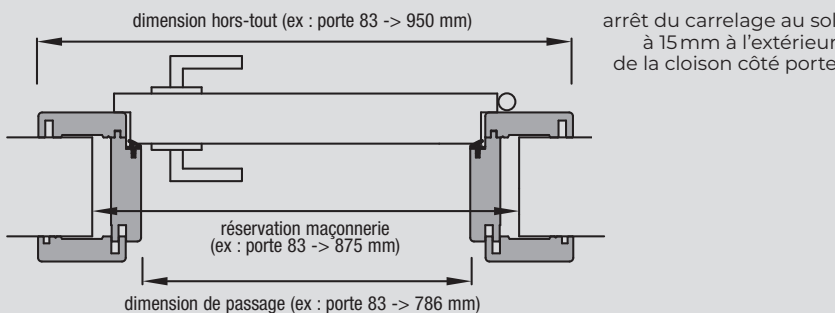
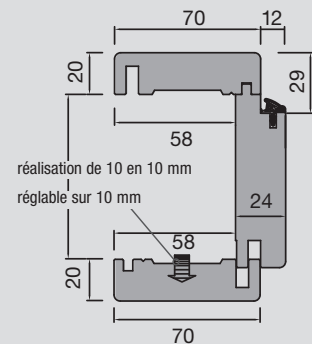

BP sur mesure :
jeu de pose inclus de 5 mm en hauteur et 2 x 5 mm en largeur.



Solutions rénovation



Notice de pose

BLOC PORTE CADRE RÉNOVATION

Le cadre rénovation permet de remplacer une porte tout en conservant le cadre existant.
 Un jeu de moulures permet de recouvrir l'ancien cadre.
 Positionnement du cadre grâce à des verrins de fixations.
 Le jeu de moulures assure une finition parfaite sans aucune dégradation.
 Habillage de l'huissierie d'épaisseur de 54 à 240 mm.
 Option baguettes de rattrapage pour les huisseries venant en sur-épaisseur sur la cloison (huissierie métallique ou placo).

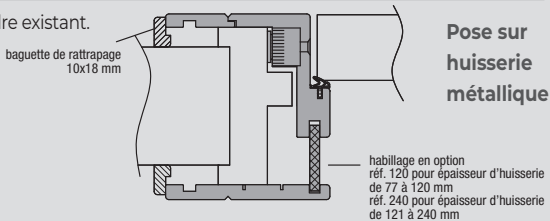

BLOC PORTE RÉNOVATION RIVE DROITE

sur portes réalisables en sur-mesure des gammes design, contemporaine et nature

Adaptation en largeur

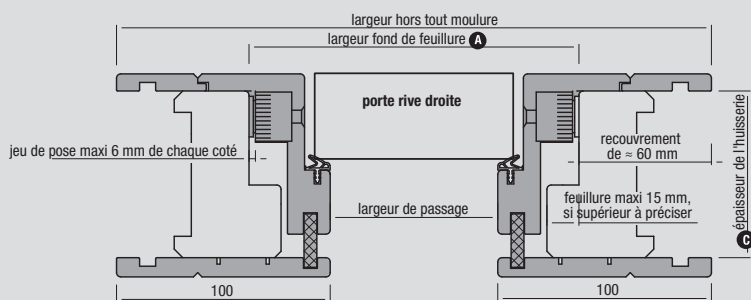

Adaptation en hauteur

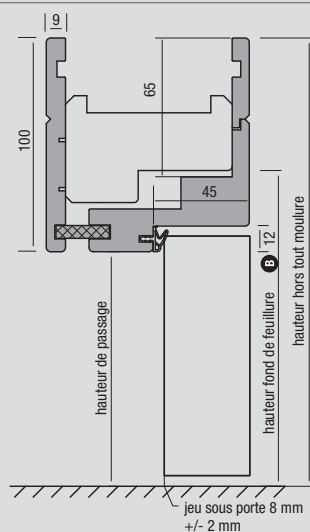

BLOC PORTE RÉNOVATION À RECOUVREMENT

sur portes réalisables en sur-mesure

Adaptation en largeur

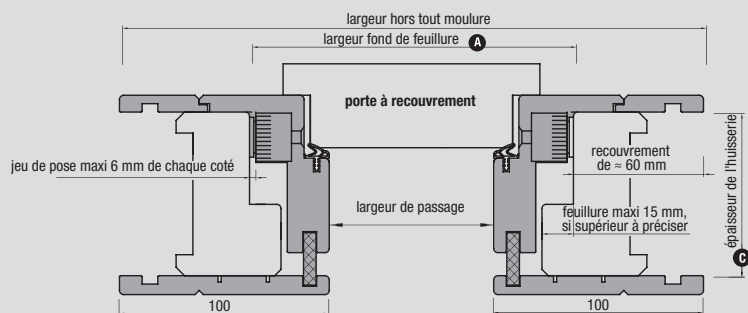

Adaptation en hauteur

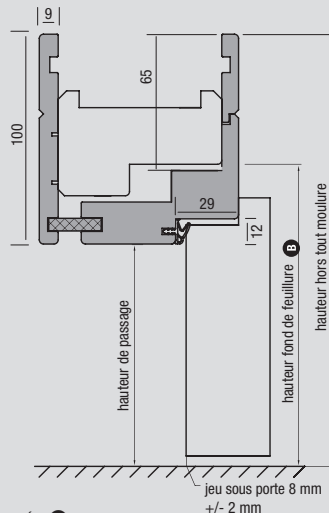

DÉTAILS TECHNIQUES

Réalisation du bloc-porte rénovation en hauteur de 5 en 5 mm suivant la hauteur fond de feuillure donnée **B** (répartition en hauteur des composants de la porte afin de conserver les proportions du modèle).
 Hauteur hors-tout = hauteur fond de feuillure **B** + ≈ 60 mm
 Hauteur de passage = hauteur fond de feuillure - ≈ 40 mm
 Réalisation hors-tout du bloc-porte rénovation en largeur suivant la largeur fond de feuillure donnée **A**
 Largeur hors-tout = largeur fond de feuillure **A** + ≈ 120 mm.
 Largeur de passage = largeur fond de feuillure - 80 mm.

COLLECTION DE POIGNEES

Toutes les poignées présentées sont compatibles avec les portes Rozière et Menuiseries d'Olt. Elles sont disponibles: à clé, à bec de cane (sans clé et sans rosace de fonction), à condamnation (pour les salles d'eau) et à cylindre.

POIGNÉES DE PORTES À ROSACE RONDE



Milan black
Inox finition noire



Toscane black
Inox finition noire



Milan inox
Inox finition satiné



Belcastel
Zamac premium
finition
nickel satiné



Venise
Inox finition mat



Océane
Inox coloris
argent

Quel que soit le style de votre porte Rozière ou Menuiseries d'Olt, il existe une poignée qui saura la sublimer.

Toutes les poignées présentées sont compatibles avec les portes Rozière et Menuiseries d'Olt. Elles sont disponibles: à clé, à bec de cane (sans clé et sans rosace de fonction), à condamnation (pour les salles d'eau) et à cylindre.

POIGNÉES DE PORTES À ROSACE RONDE



Bergen
Chromé/alu
aspect inox



Ysée
Inox finition
bi-couleur
poli/satiné



Prague
Zamac finition
doré brillant

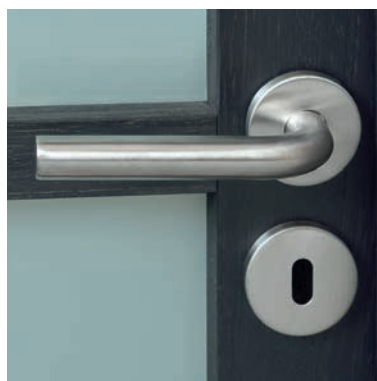

Madrid
Inox finition
mat

NOUVEAU



Naples
noire et inox

NOUVEAU



Rome
noire et doré

Quel que soit le style de votre porte Rozière ou Menuiseries d'Olt, il existe une poignée qui saura la sublimer.

COLLECTION DE POIGNEES

Toutes les poignées présentées sont compatibles avec les portes Rozière et Menuiseries d'Olt. Elles sont disponibles: à clé, à bec de cane (sans clé et sans rosace de fonction), à condamnation (pour les salles d'eau) et à cylindre.

POIGNÉES DE PORTES À ROSACE CARRÉE



Céramica inox

Nickel satiné,
insert en
céramique



Belcastel

Zamac
premium
 finition
nickel satiné



Palanges inox

Nickel satiné,
insert en chêne
naturel



**Palanges
black**

Insert en Chêne
naturel



Carbonis

Chromé
brillant avec insert
en carbone



Amsterdam

Inox finition mat
rosace extra plate
adhésive

Quel que soit le style de votre porte Rozière ou Menuiseries d'Olt, il existe une poignée qui saura la sublimer.

Toutes les poignées présentées sont compatibles avec les portes Rozière et Menuiseries d'Olt. Elles sont disponibles: à clé, à bec de cane (sans clé et sans rosace de fonction), à condamnation (pour les salles d'eau) et à cylindre.

POIGNÉES DE PORTES



Oscuro



Lods

Zamac premium
finition
nickel satiné
rosace carrée



Coaraze

Zamac premium
finition
nickel satiné
rosace carrée



Perouges

Zamac premium
finition
nickel satiné
rosace carrée



Cassiopée

Porcelaine
finition ivoire
craquelé
rosace ronde



Entraygues

Laqué fer
patiné
rosace losange

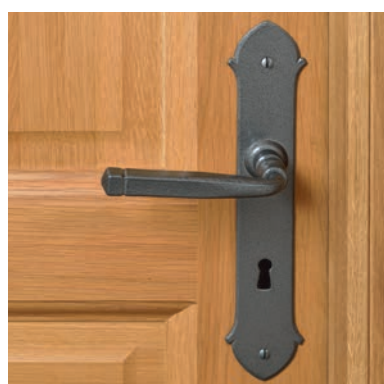

Montauban*

Laqué fer
patiné sur plaque

**Non compatible avec serrure magnétique*

COLLECTION DE POIGNEES

Poignées pour placards OUVRANTS

NOUVEAU



Jade Inox mat Agate Aluminium Agate Noire Améthyste Aluminium Améthyste Noire Ambre Fer patiné Ambre Vieux laiton

Saphir Inox mat Onyx Inox chromé brillant Onyx Inox nickelé Nacre Laiton poli Topaze Fer patiné Topaze Vieux laiton

Poignées pour placards coulissants



Cuvette Chrome satiné Cuvette Aspect laiton

Cuvette Blanc Cuvette Noire

Sets pour PORTES COULISSANTES Kit A



Cuvette fermée rectangulaire Acier inox brossé mat

Douille de tirage

Arrêts de PORTES

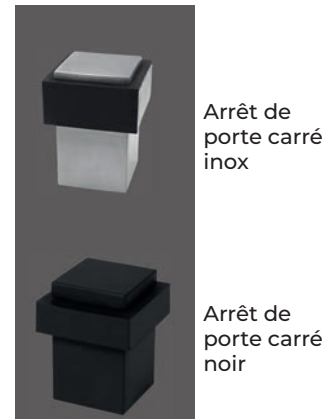

Arrêt de porte carré inox

Arrêt de porte carré noir

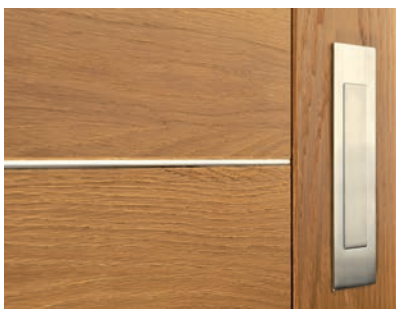

Cuvette rectangulaire sur porte Alizé



COLLECTION DE POIGNEES



Sets pour PORTES COULISSANTES KIT A, B et C



Kit A Coquille seule



Cuvette carrée inox chromé brillant



Cuvette ronde noire

Kit B Coquille + serrure à condamnation

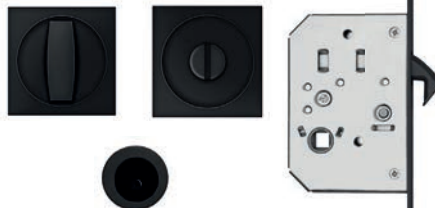

Cuvette carrée noire



Cuvette ronde inox chromé satiné

Kit C Coquille + serrure à clé

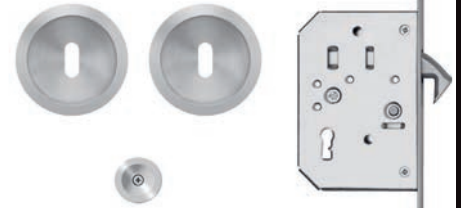

Cuvette ronde inox chromé satiné

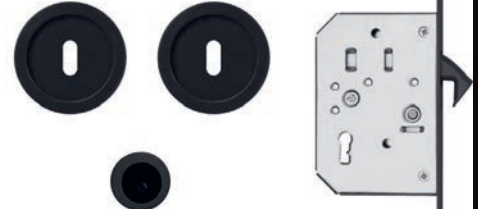

Cuvette ronde noire

Disponibles en: -forme carrée ou ronde

-inox finition chromé satiné Rozière, inox finition chromé brillant Rozière, finition laiton brillant Rozière ou en noir

GAMME ROZIERE 2024



Sets pour PORTES COULISSANTES KIT A, B et C

Kit A Coquille seule



Cuvette carrée noire



Cuvette ronde laiton brillant

Kit B Coquille + serrure à condamnation



Cuvette ronde aluminium chromé brillant



Cuvette ronde noire

Kit C Coquille + serrure à clé



Cuvette ronde noire



Cuvette ronde aluminium laiton brillant

Disponibles en: -forme carrée ou ronde

-aluminium finition chromé satiné Menuiseries d'Olt, aluminium finition chromé brillant Menuiseries d'Olt, aluminium finition laiton brillant Menuiseries d'Olt ou en noir



Menuiseries d'Olt, une marque du groupe Rozière aux modèles actuels et abordables pour que la porte d'intérieur décorative équipe tous les habitats.

L'ambition de Menuiseries d'Olt: faire de la porte d'intérieur un objet de décoration incontournable et accessible à tous. La plupart des modèles sont fabriqués à partir de bois exotique, de bois plaqué ou de mélaminé, c'est grâce à l'optimisation de ces matériaux et des procédés de fabrication que Menuiseries d'Olt parvient à proposer des modèles offrant un rapport qualité/prix attractif.

Collection Laqué

Collection Mélaminé

Collection Placage bois



Collection Autres essences:
Bois exotique et Epicéa

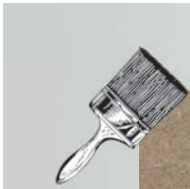
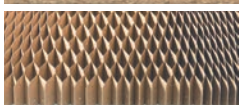

Fuji décor Terra structuré

Menuiseries d'Olt, une marque du groupe Rozière aux modèles actuels et abordables pour que la porte d'intérieur décorative, équipe tous les habitats.

Collection Laqué		
Matière	Fabrication	Esthétique
Panneau medium avec 2 couches de laque: 240g/m²		
Modèles: Zao signature céramique, Zao, Sobo, Yari, Torii, Kasa, Osaka		
	<p>Parement medium 4mm</p>  <p>Âme alvéolaire Âme pleine en option</p>	<p>Uniformité ●●●●●</p> <p>Toucher soyeux ●●●●○</p>
<p>Panneau médium: matériau composite de fibre de bois réalisé à base de bois de feuillus ou de résineux.</p>	<p>Le panneau medium est collé sur une âme alvéolaire en carton ou une âme pleine en aggloméré de bois.</p>	<p>On applique 2 couches de laque sur le panneau medium ce qui confère à nos portes un toucher soyeux.</p>

Collection Mèlaminé		
Matière	Fabrication	Esthétique
Mèlaminé qualité CPL		
Modèles: Fuji, Kyoto		
	<p>fine feuille de mèlaminé parement en medium</p>  <p>âme alvéolaire (carton)</p> <p>parement en medium fine feuille de mèlaminé</p>	<p>Uniformité ●●●●●</p> <p>Nœuds ●●○○○</p> <p>Taille des nœuds ●●●○○</p>
<p>C'est une fine feuille de papier de résine mèlamine, collée sur un panneau médium. Huisserie en mèlaminé CPL: qualité supérieure par rapport au mèlaminé traditionnel.</p>	<p>Le plus souvent en âme alvéolaire. Ces modèles existent également en âme pleine.</p>	<p>Le décor, qui reproduit admirablement bien les singularités du bois, est répété à l'identique sur chaque porte.</p>

Collection Placage bois

Matière

Fabrication

Esthétique

Chêne

Placage bois

Modèles: Neo Etna, Neo Sancy



feuille de bois 6/10°



âme pleine,
aggloméré

feuille de bois 6/10°

Uniformité



Présence de nœuds



C'est une fine couche de bois de chêne de 0,6 mm.

Cette feuille de bois est collée sur une âme pleine en aggloméré de bois.

Tout le charme du bois avec un design sobre et épuré.

Collection Autres essences: Bois exotique et Epicéa

Matière

Fabrication

Esthétique

Bois exotique

Modèles: Salsa, Calypso, Rock*, Jazz, Tango, Selve*, Boralde*



Uniformité



Présence de nœuds



L'Ayous est un arbre tropical originaire d'Afrique occidentale et centrale.

Le bois exotique est un bois tendre qui permet une découpe dans la masse, une bonne stabilité dans le temps et un confort acoustique grâce à une âme pleine bois.

Compte tenu des irrégularités de teintes du bois exotique, on applique une finition couvrante. On a ainsi une porte uniforme et esthétique.

* Les panneaux des modèles Rock, Selve, Boralde sont composés d'un panneau aggloméré (ou MDF) sur lequel sont plaquées deux feuilles de bois exotique.

Epicéa

Modèles: Selve, Boralde



parement
bois massif

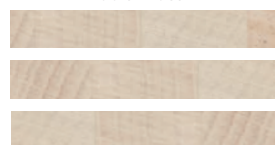

Nombre de nœuds



Taille des nœuds



Epicéa en provenance d'Europe du Nord, c'est un bois clair avec de nombreux nœuds apparents.

Afin d'assurer la stabilité des portes sur le long terme et éviter les déformations, nous avons fait le choix de la technique des 3 plis.

Des portes en bois avec tout le caractère de l'Epicéa.

Fuji



La collection Mélaminé apportera à votre intérieur luminosité et modernité grâce à des finitions douces et actuelles. Sobre et structurée, cette ligne à la fois esthétique et accessible habillera parfaitement votre nouvelle habitation.



Fuji décor Natura



- Robustesse: parement médium plus épais que la moyenne du marché
- Mélaminé CPL: qualité supérieure par rapport au mélaminé traditionnel
- Huisserie KMI fin de chantier pré-montée
- Large choix d'options: charnières invisibles, serrure magnétique, âme pleine, hublot sur modèle Kyoto

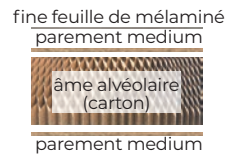

fine feuille de mélaminé
parement médium

âme alvéolaire (carton)

fine feuille de mélaminé
parement médium

Âme pleine en option



Fine feuille de mélaminé



huisserie médium

cloison

fine feuille de mélaminé



Décor Natura structuré avec cache paumelle noir

NOUVEAU

Caches paumelles noirs coordonnés aux poignées noires.

Renforcement des huisseries au niveau de la coupe d'onglet, l' huisserie pose fin de chantier est désormais ajustable pour des cloisons de 72 à 100 mm au lieu de 72 à 110 mm

Descriptif technique Fuji: parement médium 4mm, décor mélaminé structuré à fil horizontal. Disponible en âme pleine ou alvéolaire, huisserie non structurée, pose fin de chantier ajustable de 72 à 100 mm. Hublot en verre dépoli trempé 4 mm sur Kyoto. Ferrage 3 paumelles et 4 sur option âme pleine.



Fuji décor Terra structuré



Fuji décor Chêne gris galet structuré



Fuji décor Frêne blanc structuré

GAMME MENUISERIES D'OLT 2024



Porte coulissante



Porte isotherme coordonnée



Ferrage
3 paumelles et
4 sur option âme pleine

Rive droite
€

1*

2*

3*

4*

5*

Finitions disponibles (Fuji et Kyoto)

1*/Décor Chêne gris galet structuré

2*/Décor Chêne gris basalte structuré

3*/Décor Frêne blanc structuré

4*/Décor Terra structuré

5*/Décor Natura structuré

Descriptif technique Fuji isotherme: bloc-porte à rive droite. Isotherme climat B classe 2 (flèche < 4 mm) coef. UD = 1.2 W/m2.K. Décor mélaminé structuré à fil horizontal. Huisserie KM1 fin de chantier pour cloison de 72 à 100 mm. Serrure 3 points et plinthe.

Indications et photographies non contractuelles, voir page 88

105

Collection

LAQUE

Portes lisses ou gravées

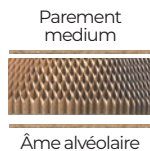

- Touché soyeux
- Large choix d'options: charnières invisibles, serrure magnétique, âme pleine (sur modèle Zao)

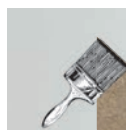

2 couches de laque: 240g/m²

NOUVEAU

Renforcement des huisseries au niveau de la coupe d'onglet, l'huisserie pose fin de chantier est désormais ajustable pour des cloisons de 72 à 100 mm au lieu de 72 à 110 mm

Zao



Medium laqué blanc satiné

Yari



Medium laqué blanc satiné

Torii



Medium laqué blanc satiné



Torii, laqué blanc satiné



Sobo, laqué blanc satiné

Kasa

Sobo

Osaka



Medium laqué blanc satiné



Medium laqué blanc satiné



Medium laqué blanc satiné

1*

GAMME MENUISERIES D'OLT 2024

Finition disponible
1*/Blanc satiné



Porte coulissante



Ferrage
3 paumelles et
4 sur option âme
pleine

Rive droite
€



Porte isotherme
coordonnée
ZAO uniquement

Descriptif technique Zao isotherme:
bloc-porte à rive droite. Isotherme
climat B classe 2 (flèche < 4 mm) coef.
UD = 1,2 W/m².K. Huisserie KM1 fin de
chantier pour cloison de 72 à 100 mm.
Serrure 3 points et plinthe.

Zao signature céramique



Medium laqué blanc satiné
avec bandeau en céramique

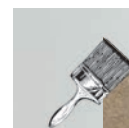
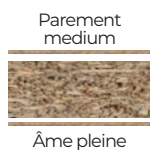

2 couches
de laque:
240g/m²



NOUVEAU

Renforcement des huisseries au niveau de la coupe d'onglet, l' huisserie pose fin de chantier est désormais ajustable pour des cloisons de 72 à 100 mm au lieu de 72 à 110 mm



- Toucher soyeux
- Confort acoustique
- Bandeau céramique résistant aux UV et rayures
- Poignée coordonnée disponible (ceramica)
- Qualité des matériaux: charnières invisibles et serrure magnétique



Zoom Zao signature céramique
avec poignée Carbonis



Zao signature céramique

GAMME MENUISERIES D'OLT 2024



Rive droite
€€

Finition disponible
1*/Blanc satiné

1*



Fuji chambranle contre chambranle mélaminé
Décor Terra structuré

NOUVEAU

Fuji

Chambranle contre chambranle



La nouvelle Fuji Terra Chambranle contre chambranle à recouvrement est idéale pour les constructions neuves ou en rénovation. Son système de Chambranle contre chambranle permet de s'adapter à de nombreuses configurations en venant habiller différentes épaisseurs de murs.

fine feuille de mélaminé
parement medium

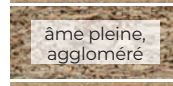

parement medium
fine feuille de mélaminé



Fine feuille
de
mélaminé

huisserie medium



fine feuille de
mélaminé



Fuji décor Terra structuré

1*



- Robustesse: parement médium plus épais que la moyenne du marché
- Mélaminé CPL: qualité supérieure par rapport au mélaminé traditionnel
- Esthétique: un décor effet bois qui donne du tempérament à vos intérieurs
- Adaptable: différentes huisseries disponibles pour habiller les cloisons de 72, 98... 315 mm et pour des portes en 63, 73, 83, 93 cm*

* Sur-mesure non disponible



À recouvrement
€€

**Finition
disponible**

1*/Décor Terra structuré

LAQUE



Zao chambranle contre chambranle
Médium laqué blanc satiné

NOUVEAU

Zao Chambranle contre chambranle



La nouvelle Zao Chambranle contre chambranle à recouvrement est idéale pour les constructions neuves ou en rénovation. Son système de Chambranle contre chambranle permet de s'adapter à de nombreuses configurations en venant habiller différentes épaisseurs de murs.

Parement médium

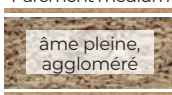

Parement médium

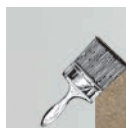

2 couches de laque: 240g/m²

huisserie médium



- Toucher soyeux
- Adaptable: différentes huisseries disponibles pour habiller les cloisons de 72, 98... 315 mm et pour des portes en 63, 73, 83, 93 cm*

*Sur-mesure non disponible



À recouvrement
€€



Zao chambranle contre chambranle
Médium laqué blanc satiné



Finition disponible
1*/Blanc satiné

GAMME MENUISERIES D'OLT 2024

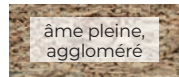

Néo Etna

feuille de bois 6/10^efeuille de bois 6/10^e

huisserie medium

feuille de bois 6/10^e

Chêne plaqué finition vernis naturel mat

Descriptif technique: Panneau de porte âme pleine revêtu d'un placage en Chêne 6/10^e verni. Huisserie KM1 medium revêtue d'un placage Chêne verni pour cloisons de 72 à 100 mm. Ferrage par charnières invisibles, serrure magnétique.

Néo Sancy



Chêne plaqué vernis blanchi satiné



- Placage Chêne véritable, **unicité du bois, chaque porte est différente**
- Qualité des matériaux: charnières invisibles et serrure magnétique
- Confort Acoustique

Porte en Chêne (montants et traverses en bois 3 plis). Vitrage 6 mm clair (trempé) ou feuilleté dépoli. Huisserie KM1 medium revêtue d'un placage Chêne verni.

NOUVEAU

Renforcement des huisseries au niveau de la coupe d'onglet, l' huisserie pose fin de chantier est désormais ajustable pour des cloisons de 72 à 100 mm au lieu de 72 à 110 mm

Neo Etna,
Chêne plaqué vernis
naturel mat





Néo Etna, Chêne plaqué vernis blanchi satiné



GAMME MENUISERIES D'OLT 2024



Porte coulissante



Charnières invisibles et serrure magnétique

Rive droite
€€

... et le vitrage
sur Néo Sancy



Transparent



Dépoli



Porte isotherme coordonnée
NEO ETNA uniquement

Descriptif technique Neo Etna isotherme: bloc-porte à rive droite. Isotherme climat B classe 2 (flèche < 4 mm) coef. UD = 1.2 W/m2.K. Huisserie KM1 fin de chantier pour cloison de 72 à 100 mm. Serrure 3 points et plinthe.

Finitions disponibles

- 1*/Chêne plaqué vernis naturel mat
- 2*/Chêne plaqué vernis blanchi satiné

COLLECTION
AUTRES ESSENCES
BOIS EXOTIQUE
et **EPICEA**



Une collection entre ligne légère et tendance actuelle. Le bois exotique ou l'Epicéa donnent du caractère à vos portes et s'intègrent à différents styles d'intérieurs.



Jazz coulissante, bois exotique, pré-peint blanc, vitrage dépoli

BOIS EXOTIQUE



Une collection qui donne le bon tempo entre lignes légères et tendances actuelles. Une gamme qui s'intègre facilement dans tous les styles d'intérieur.

Salsa Calypso



Bois exotique acajou



Bois exotique pré-peint blanc



- Confort acoustique
- Fabrication française
- Modèle contemporain
- Porte en bois massif

Descriptif technique: Porte en bois massif. Huisserie revêtue d'un parement en bois exotique sur porte finie et enrobée blanc sur porte prépeinte. Bloc-porte à recouvrement. Disponible en pose de fin de chantier. Porte seule: non calibrée, non ferrée à chant droit.



Salsa, bois exotique finition gris graphite



Salsa, bois exotique finition gris graphite



GAMME MENUISERIES D'OLT 2024



À recouvrement
€€

Finitions disponibles

- 1*/Bois exotique pré-peint blanc
- 2*/Bois exotique gris graphite
- 3*/Bois exotique couleur acajou

BOIS EXOTIQUE



Une gamme à l'esthétique traditionnelle et au rapport qualité/prix attractif pour des modèles en bois.

Rock



Bois exotique gris graphite

Jazz



Bois exotique pré-peint blanc



- Confort acoustique
- Fabrication française
- Modèle contemporain

Jazz, bois exotique gris graphite, vitrage dépoli



Descriptif technique: Huisserie revêtue d'un parement en bois exotique sur porte finie et enrobée blanc sur porte prépeinte. Panneaux plats (ép. 16 mm) recouverts d'un placage en bois exotique. Vitrage feuilleté dépoli 6 mm posé sur Jazz.



Rock et Jazz bois exotique gris graphite



GAMME MENUISERIES D'OLT 2024

Finitions disponibles

- 1*/Bois exotique pré-peint blanc
- 2*/Bois exotique gris graphite
- 3*/Bois exotique couleur acajou



Vitrages portes disponibles
(6 mm, trempé)



Transparent

JAZZ

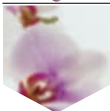

Dépoli



À recouvrement
€€

BOIS EXOTIQUE et ÉPICEA



- Confort acoustique
- Fabrication française
- Modèle contemporain
- Bon rapport qualité prix
- Design indémodable

Selve



Bois exotique gris graphite



Épicéa brut,
vitrage non fourni

Boralde



Bois exotique pré-peint blanc,
vitrage non fourni



Selve Epicéa brut



GAMME MENUISERIES D'OLT 2024



Porte coulissante



Fiche

À recouvrement
€€

Finitions disponibles

- 1*/Epicéa brut
- 2*/Bois exotique pré-peint blanc
- 3*/Bois exotique gris graphite
- 4*/Bois exotique couleur acajou

BOIS EXOTIQUE et EPICEA



Tango

Porte technique accordée aux finitions
des modèles en Bois exotique

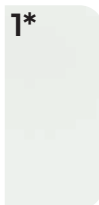

Finitions disponibles

1*/Bois exotique pré-peint blanc

2*/Bois exotique gris graphite

3*/Bois exotique couleur acajou

Descriptif technique: Bloc-porte à recouvrement isotherme climat B classe 2 selon PV FCBA N° 404/12/382/2010. UD = 1.2 W/m2.K selon PV CSQTB N°02-047. Parement bois exotique (2 montants 120 + panneau central fil horizontal). Ame isolante polystyrène revêtu d'un parement en bois exotique. Alaises montants vantail en Tauari. Huisserie KM1 pose fin de chantier, cloison 72 ou 98mm, revêtu d'un parement en bois exotique. Joint périphérique élastomère à simple lèvres monté en rainure. Étanchéité en bas de porte par joint balai à 2 lèvres. Serrure 3 points "Vachette A2P*", système automatique, crémone à 2 galets avec gâche et pêne demi-tour bloquant.

Acajou



Fiche



Porte isotherme
uniquement

À recouvrement
€€€

BOIS EXOTIQUE et EPICÉA



Modèles en Bois exotique



Salsa Calypso Rock Jazz Selve Boralde Tango
(Uniquement en porte isotherme)

Modèles en Épicéa



Selve Boralde

Finitions et essences

	Epicéa brut	Bois exotique pré-peint blanc	Bois exotique gris graphite	Bois exotique couleur acajou	Bois exotique brut à peindre
Modèle SALSA	-	✓	✓	✓	-
Modèle CALYPSO	-	✓	✓	✓	-
Modèle ROCK	-	✓	✓	✓	-
Modèle JAZZ	-	✓	✓	✓	-
Modèle SELVE	✓	✓	✓	✓	✓
Modèle BORALDE	✓	✓	✓	✓	-
Modèle TANGO	-	✓	✓	✓	-

GAMME MENUISERIES D'OLT 2024

**Cotes, mesures, encadrements, passages...
chaque millimètre compte
pour installer vos portes.
Pour vous aider, le cahier technique vous
donne toutes les informations nécessaires.
Plus encore, nous sommes disponibles au
05 65 51 21 08 pour vous accompagner et
vous guider dans vos démarches.
Bonne installation.**

Pose fin de chantier

Huisserie KM1
Chambranle contre chambranle

Pose traditionnelle

Cadre rénovation

Prise de côtes
Pose de bloc-porte rénovation

RE2020

Nos portes ont un jeu sous porte de 10 mm, conformément à la RE2020.

Pour une cuisine fermée, le jeu sous porte doit être de 20 mm : disponible en option sur demande (sauf Zao signature céramique)

La pose fin de chantier KM1: sur collections MélaMiné, Laqué, Placage bois et Collection autres essences Bois exotique, Epicéa

Idéal pour les constructions neuves :

- Evite les vols sur le chantier
- Pose idéale pour produits finis
- Permet le choix du modèle, de l'essence et du sens d'ouverture au dernier moment
- Permet la poursuite du chantier sans contrainte d'approvisionnement du bloc-porte
- Permet l'habillage de l'épaisseur du mur ou de la cloison
- Pose simplifiée du bloc-porte

Pose fin de chantier sur Collections MélaMiné, Laqué et placage chêne

KM1 cloison de 72 à 100 mm

Réf. Porte		Dim. hors tout moulure			Réserve maçonnerie		
Hauteur	Largeur	Hauteur	Largeur Laqué et MélaMiné	Largeur Placage Chêne	Hauteur	Largeur	
BP 1 vantail							
204	63	2103 jeu sous porte 10 mm inclus	734	736	2082 sol fini	690	
	73		834	836		790	
	83		934	936		890	
	93		1034	1036		990	
jeu de pose inclus BP standard 1 vantail					7 mm	Laqué et MélaMiné 2 x 6 mm	Placage Chêne 2 x 5 mm



Notice de pose

Huisserie KM1 sur Collections MélaMiné et Laqué

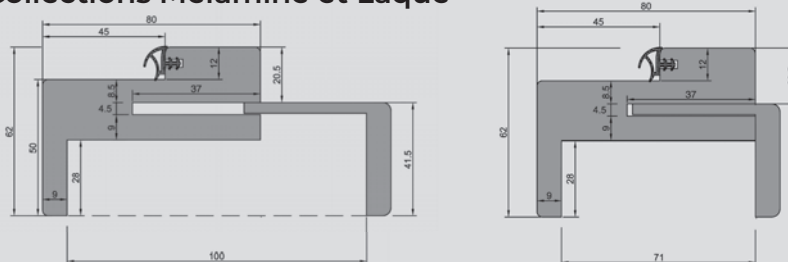

Vidéo de pose

Elargisseur KM1 sur Collections MélaMiné et Laqué



Huisseries KM1 Cloison 72 et 98 mm - Collection Autres essences: Bois exotique

Préconisation de pose du bloc-porte KM1

- Mettre en position 2 liteaux d'écartements
Laisser la porte sur son huisserie
Enlever le liteau de maintien agrafé sous l'huisserie
- Mettre en place le bloc-porte sur sol fini
Vérifier les aplombs, l'équerrage, la planéité et caler le bloc-porte
Appliquer la mousse de pose ou mastic colle PU entre l'huisserie et la cloison
- Finitions de pose
Coller au mastic colle PU les moulures couvre-joint

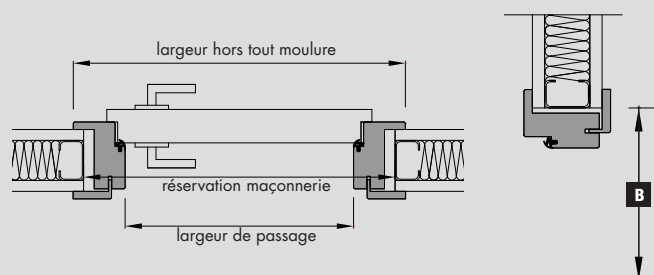

Bloc-porte à recouvrement: porte en bois exotique, pré-peint blanc

Réf. Porte		Dim. hors tout moulure		Réserve maçonnerie	
Hauteur	Largeur	Hauteur	Largeur	Hauteur B	Largeur A
BP 1 vantail					
204	63	2090 jeu sous porte 10 mm inclus	710	2072	675
	73		810		775
	83		910		875
	93		1010		975
BP 2 vantaux					
204	126 et 126T	2090 jeu sous porte 10 mm inclus	1329	2072	1297
	146		1529		1497
	166		1729		1697
	186		1929		1897
jeu de pose inclus BP standard 1 vantail				7 mm	2 x 7 mm

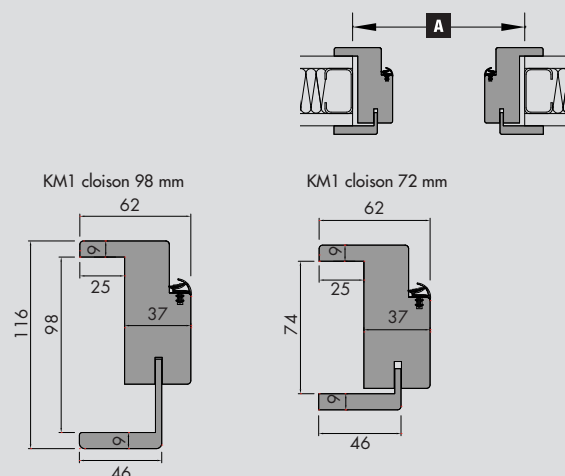

GAMME MENUISERIES D'OLT 2024

La pose fin de chantier chambranle contre chambranle (C/cc) : sur mélaminé et laqué

Chambranle contre chambranle (C/cc)

Préconisation de pose

- A - Monter le C/CC suivant la notice de pose fournie dans son emballage
- B - Mettre en place le C/CC dans la cloison
Mettre la porte sur le C/CC
Vérifier les aplombs, l'équerrage, la planéité et caler le bloc-porte à l'aide de liteaux d'écartements (non fournis)
Appliquer la mousse de pose entre le C/CC et la cloison
- C - Finitions de pose
Coller au mastic colle PU le Contre Chambranle

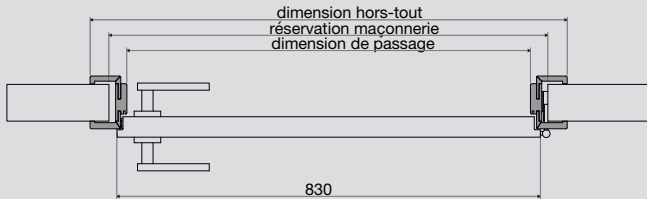

Bloc-porte à recouvrement : porte en mélaminé et laqué

Réf. Porte		Dimensions hors tout		Réservation maçonnerie	
Hauteur	Largeur	Hauteur	Largeur	Hauteur	Largeur
2040	630	2104 jeu sous porte 10 mm inclus	735	2072	675
	730		835		775
	830		935		875
	930		1035		975
jeu de pose inclus BP standard 1 vantail				18 mm	2 x 20 mm

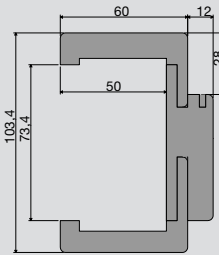

Huisseries	
Boîte 1	pour cloison de 72 à 98
Boîte 2	pour cloison de 100 à 125
Boîte 3	pour cloison de 130 à 155
Boîte 4	pour cloison de 160 à 185
Boîte 5	pour cloison de 190 à 215
Boîte 6	pour cloison de 290 à 315

La pose fin de chantier chambranle contre chambranle (C/cc) : sur Bois exotique

Chambranle contre chambranle (C/cc)

Préconisation de pose

- A - Monter le C/CC suivant la notice de pose fournie dans son emballage
- B - Mettre en place le C/CC dans la cloison
Mettre la porte sur le C/CC
Vérifier les aplombs, l'équerrage, la planéité et caler le bloc-porte à l'aide de liteaux d'écartements (non fournis)
Appliquer la mousse de pose entre le C/CC et la cloison
- C - Finitions de pose
Coller au mastic colle PU le Contre Chambranle

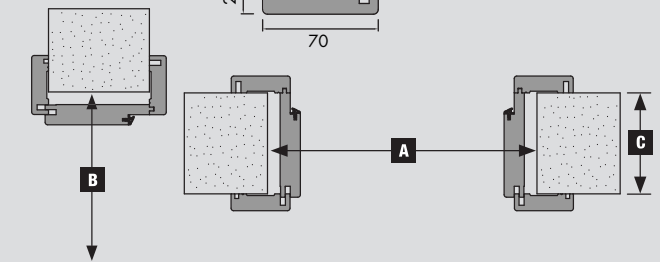
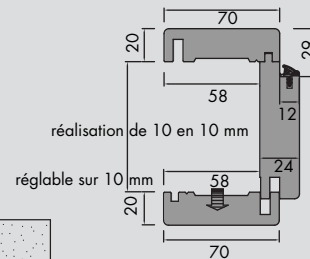
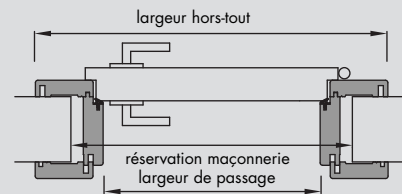

Bloc-porte à recouvrement : porte en bois exotique

Réf. Porte		Dim. hors tout moulure		Réservation maçonnerie A et B	
Hauteur	Largeur	Hauteur	Largeur	Hauteur B	Largeur A
BP 1 vantail					
204	63	2110 jeu sous porte 10 mm inclus	750	2072	675
	73		850		775
	83		950		875
	93		1050		975
BP 2 vantaux					
204	126 et 126T	2110 jeu sous porte 10 mm inclus	1367	2072	1290
	146		1567		1490
	166		1767		1690
	186		1967		1890
jeu de pose inclus BP standard 1 vantail				20 mm	2 x 21 mm

La pose traditionnelle - Collection Autres essences : Bois exotique et Epicéa

Huisseries 72 x 50 | 92 x 40 | 88 x 50

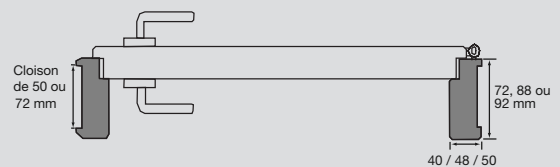

Bloc-porte à recouvrement : porte en bois exotique, pré-peint blanc et Epicéa

- Huisserie bois exo: 72 x 48 pour cloison de 50 (enfournement)
- Huisserie sapin: 88 x 50 pour cloison de 72 (coupe d'onglet)
- Huisserie sapin: 72 x 50 pour cloison de 50 (coupe d'onglet)

Réf. Porte		Dim. hors tout	
Hauteur	Largeur	Hauteur	Largeur
BP 1 vantail			
204	63	2070 + talon	686
	73		786
	83		886
	93		986
BP 2 vantaux			
204	126 et 126T	2070 + talon	1305
	146		1505
	166		1705
	186		1905

Bloc-porte à recouvrement : porte en bois exotique, pré-peint blanc

Huisserie bois exo: 92 x 40 pour cloison de 72 (enfournement)

Réf. Porte		Dim. hors tout	
Hauteur	Largeur	Hauteur	Largeur
BP 1 vantail			
204	63	2065 + talon	670
	73		770
	83		870
	93		970
BP 2 vantaux			
204	126 et 126T	2065 + talon	1286
	146		1486
	166		1686
	186		1886

Quincaillerie PAUMELLES et FICHES de base sur huisserie KM1

	Portes à recouvrement					Portes à rive droite		
								
	Fiche 13x70 blanche	Fiche 13x150 zingué noir	Fiche 13x90 zingué noir	Fiche 13x70 chromé mat	Fiche 13x80 nickelé	Paumelle 100 x 57 nickelé*	Paumelle 140x 55 inox*	Charnière invisible aspect argenté**
Blocs-portes Rozière: Gammes DESIGN (huisseries 100% bois ou plaquées)								
Modèle en Chêne et en Hêtre	-	-	-	-	-	-	option	✓
Blocs-portes Rozière: Gamme BI-MATIÈRE (huisseries 100% bois ou plaquées)								
	-	-	-	-	-	-	✓	option
Blocs-portes Rozière: Gamme MODULO NATURE ET COULEUR (huisseries 100% bois ou plaquées)								
	-	-	-	-	-	-	✓	option
Blocs-portes Rozière: Gamme LOFT (huisseries 100% bois ou plaquées)								
	-	-	-	-	-	-	✓	option
Blocs-portes Rozière: Gamme INTEMPORELLE (collection bois noble et épicéa)								
Modèle en Hêtre	-	-	-	✓	-	-	✓	option
Modèles en Chêne	-	✓	-	-	-	-	✓	option
Modèle en Épicéa	-	-	✓	-	-	-	✓	option
Blocs-portes Rozière: Gamme SCANDESIGN et VIEUX BOIS								
Modèle en Épicéa brut	-	-	-	-	-	-	✓	option
Modèles en Épicéa thermo-chauffé	-	-	-	✓	-	-	✓	option
Modèles en Vieux bois	-	-	-	-	-	-	✓	option***
Blocs-portes Menuiseries d'Olt: Collection PLACAGE CHÊNE								
Modèle Chêne plaqué	-	-	-	-	-	-	-	✓
Blocs-portes Menuiseries d'Olt: Collection autres essences BOIS EXOTIQUE et ÉPICÉA								
Modèle Bois exotique pré-peint blanc	✓	-	-	-	-	-	-	-
Modèle Bois exotique	-	-	-	✓	-	-	-	-
Modèle en Épicéa	-	-	✓	-	-	-	-	-
Blocs-portes Menuiseries d'Olt: Collection MÉLAMINÉ et LAQUÉ								
Mé laminé/Laqué KM1	-	-	-	-	-	✓	-	option
Laqué Signature Zao	-	-	-	-	-	-	-	✓
Chambranle c/ ch. Zao et Fuji	-	-	-	-	✓	-	-	-

Conseil
DÉCORATION

*Caches paumelles noirs en option sur paumelles nickelé et inox

**Charnières invisibles noires en option

***Option charnières invisibles uniquement disponible sur modèle Bréva.

Les hommes et les femmes, artisans de la qualité



Rozière, c'est plus de 130 hommes et femmes qui œuvrent tous les jours, avec passion et fierté, pour sauvegarder un savoir-faire et un niveau de qualité très élevé. La richesse de l'entreprise, c'est la variété de ses métiers : du séchage des bois (*à gauche*), à la découpe, au collage, à l'usinage, au montage, à la finition (*au centre*), aux expéditions (*à droite*), sans oublier les postes administratifs et ceux de la maintenance.

Acheter un produit Rozière, c'est aussi participer à la pérennité de nos savoir-faire; c'est également protéger l'emploi en milieu rural et permettre à nos campagnes d'être un bassin d'emploi dynamique.

Les artisans de la qualité Rozière

Franck, Grégory, Houari, Romain, Jean-Michel, Christophe, Marielle, Stéphane, Cédric, Arnaud, Nicolas, Patrick, Alexandra, Christine, Magali, Benoît, Manon, Frédéric, Yves, Laurent, Kemidji, Laurence, Julien, Didier, Rémi, Philippe, Christian, Fabien, Valérie, Maxime, Christophe, Laurent, Marianne, Alain, Gérard, Alexandre, Gilles, Naïm, David, Thierry, Mélodie, Cédric, Léo, Agnès, Claire, Dorian, Alain, Saïd, Alain, Franck, Anthony, Benoît, Hervé, Benjamin, David, Karim, Magali, Laurent, Romain, Eric, Gilles, Thomas, Cédric, Jérôme, Christian, William, Sonia, Carine, André, Romain, Logan, Patrick, Isabelle, Daniel, Youssef, Alexis, Alain, Frédéric, Jérôme, Siham, Saïd, Mickaël, Jérôme, Nathalie, Stéphanie, Axel, Magali, Xavier, Céline, Coralie, Coralie, Lionel, Christine, Vanessa, Élodie, William, Anaïs, Tony, Marie-Lise, Mikaël, Charly, Pierre, Imad, Éric, Frédéric, Éric, Jérôme, Jean-Marc, Danil, Élisabeth, Sarah, Christelle, Michel, Nicolas, Sébastien, Angélique, Delphine, Sandrine, David, Cyril, Jérôme, Valentin, Claudie, Jérôme, Cédric, Louis, Jean-Paul, Daniel, Christophe, Luc, Senko, Corinne, Roland, Constance, Christophe, Adrien, Laurent, Christian, Carole, Alexis, Gilles, Pascal, Ketty, Océane.



GAMME ROZIERE Collection BOIS NOBLES: CHÊNE et/ou HÊTRE

Design



Arbre design® p.16 Hegoa®3D p.18 Hegoa® p.18 Mistral design® p.14 Sirocco® p.20 Tramontane d.® p.22 Ambata® p.24 Meltem p.26

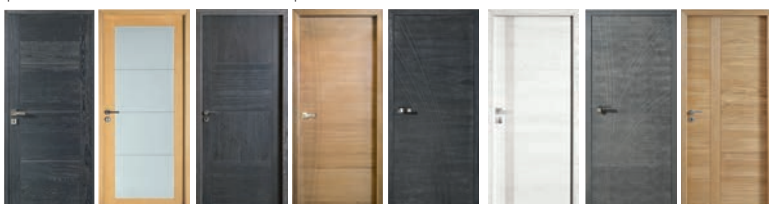

Alizé p.28 Bora design® p.30 Zéphyr p.28 Aube design® p.32 Onde design® p.33 Vallée design® p.34 Végétale design® p.345 Emia design® p.26

Intemporelle

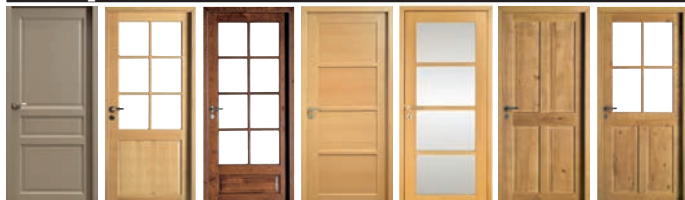

Quercy p.66 Alsace p.68 Vosges p.68 Neptune p.72 Comète p.72 Aubrac p.70 Cévennes p.70

Loft / Industrielle

Chêne sélectionné



Atelier p.60 Factory p.60 Fabrica p.60

Chêne rustique



Atelier p.62 Factory p.62 Fabrica p.62

GAMME ROZIERE Collection ÉPICÉA

Scandesign



Aravis p.80 Epure p.80 Mistral p.80 Tramontane p.80 Bora p.80 Luna p.80 Breva p.78 Tivano p.78

Vieux bois

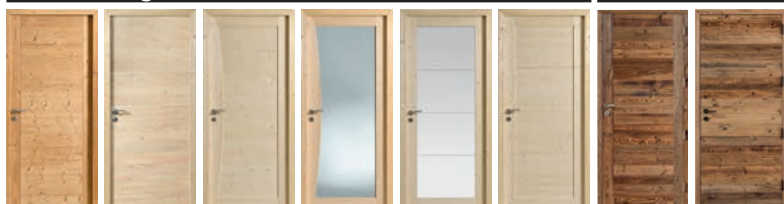

Intemporelle



Danube p.82 Tamise p.82 Quercy p.82 Alsace p.82 Vosges p.82 Aubrac p.82 Cévennes p.82

Bi-matière

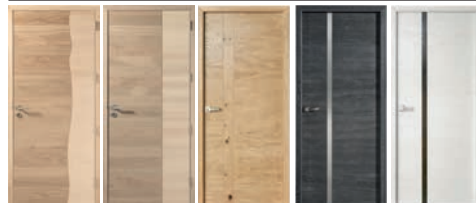

Signature Hêtre courbe p.44 Signature Hêtre droit p.44 Bois authentique p.40 Signature inox p.42 Signature céramique p.42

Modulo Couleur

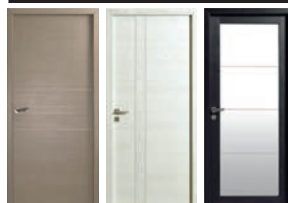

Epure modulo p.54 Emia modulo p.56 Bora modulo p.57

Modulo Nature

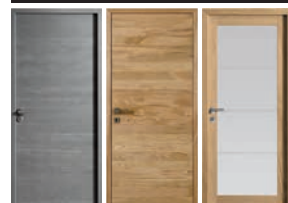

Epure Chêne sélectionné p.48 Epure Chêne dosse p.50 Bora Chêne rustique p.51

GAMME MENUISERIES D'OLT

Collection autres essences Bois Exotique et Épicéa

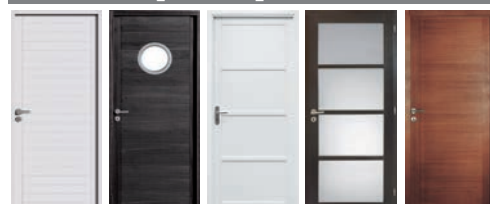

Salsa p.116 Calypso p.116 Rock p.118 Jazz p.118 Tango p.122

Collection Placage Chêne



Boralde p.120 Selve p.120 Néo Etna p.112 Néo Sancy p.112

Collection Méla miné

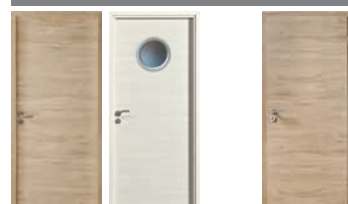

Fuji p.104 Kyoto p.104 Terra Chambranle/ chambranle p.110

Collection Laqué

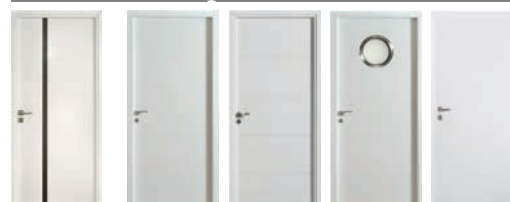

Zao signature céramique p.108 Zao Yari Torii p.106 Kasa, Sobo p.106 Osaka p.106 Zao Chambranle/ chambranle p.111

Tous nos modèles de portes coulissantes | collection 2024

GAMME ROZIERE Collection BOIS NOBLES: CHÊNE et/ou HÊTRE

Design

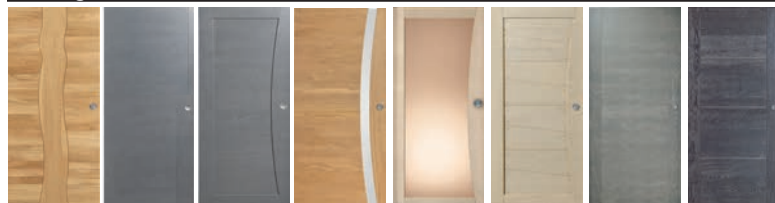

Arbre design® p.16 Hegoa® p.18 Mistral design® p.14 Sirocco® p.20 Tramontane design® p.22 Ambata® p.24 Meltem p.26 Alizé p.28

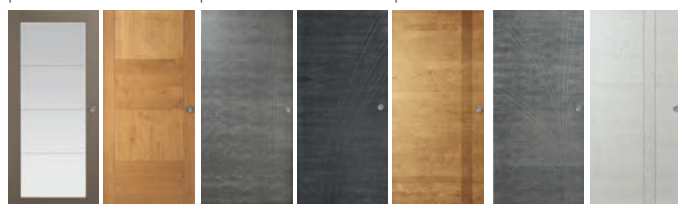

Bora design® p.30 Zéphyr p.28 Aube design® p.32 Onde design® p.33 Vallée design® p.34 Végétale design® p.34 Emia design® p.26

Intemporelle

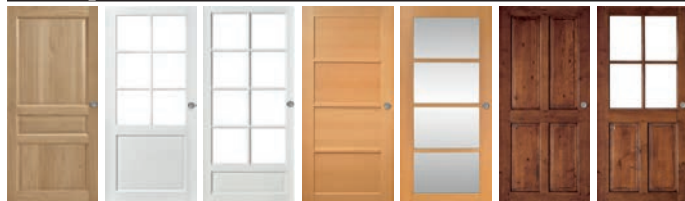

Quercy p.66 Alsace p.68 Vosges p.68 Neptune p.72 Comète p.72 Aubrac p.70 Cévennes p.70

Loft / Industrielle

Chêne sélectionné



Atelier p.60 Factory p.60 Fabrica p.60

Chêne rustique



Atelier p.62 Factory p.62 Fabrica p.62

GAMME ROZIERE Collection ÉPICÉA

Scandesign

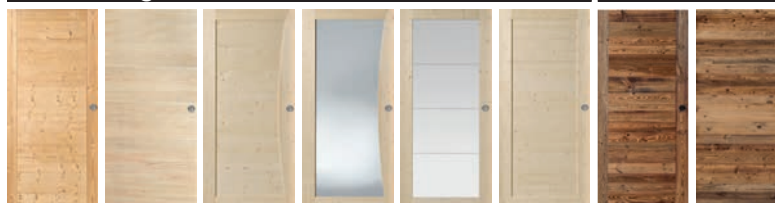

Aravis p.80 Epure p.80 Mistral p.80 Tramontane p.80 Bora p.80 Luna p.80 Brevia p.78 Tivano p.78

Vieux bois

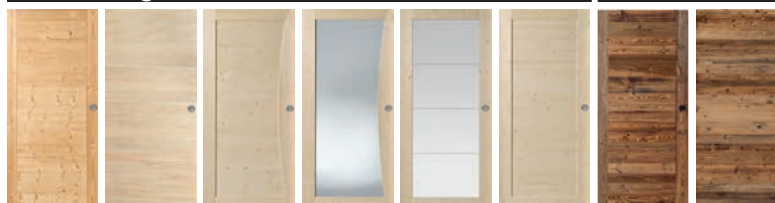

Intemporelle



Danube p.82 Tamise p.82 Quercy p.82 Alsace p.82 Vosges p.82 Aubrac p.82 Cévennes p.82

Bi-matière

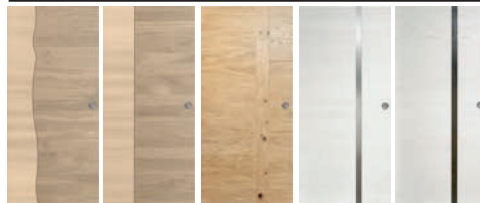

Signature Hêtre courbe p.44 Signature Hêtre droit p.44 Bois authentique p.40 Signature inox p.42 Signature céramique p.42

Modulo Couleur

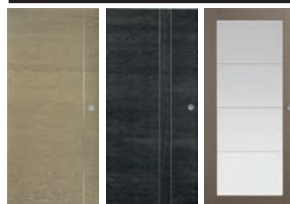

Epure modulo p.54 Emia modulo p.56 Bora modulo p.57

Modulo Nature

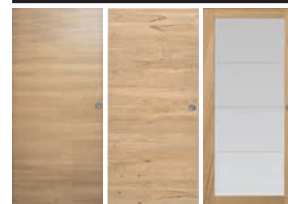

Epure Chêne sélectionné p.48 Epure Chêne dosse p.50 Bora Chêne rustique p.51

GAMME MENUISERIES D'OLT

Collection autres essences Bois Exotique et Épicéa

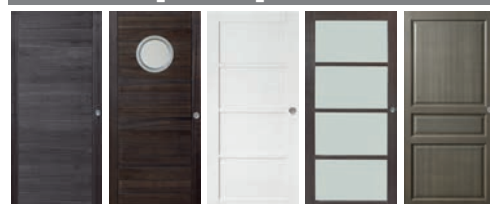

Salsa p.116 Calypso p.116 Rock p.118 Jazz p.118 Selve p.120



Boralde p.120

Collection Placage Chêne

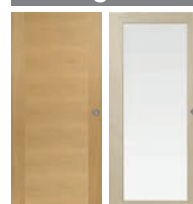

Néo Etna p.112 Néo Sancy p.112

Collection Mélangé

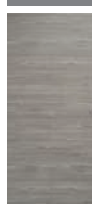

Fuji p.104

Collection Laqué

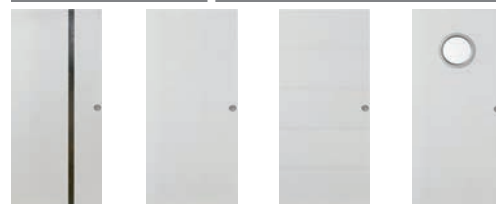

Zao signature céramique p.108 Zao, Yari, Torii p.106 Kasa, Sobo p.106 Osaka p.106

GAMME ROZIERE Collection BOIS NOBLES: CHÊNE et/ou HÊTRE

Design

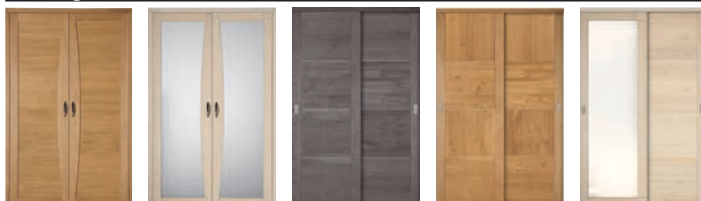

Mistral design® p.14

Tramontane design® p.22

Alizé p.28

Zephyr p.28

Bora design® p.30

GAMME ROZIERE
Collection ÉPICÉA

Modulo nature

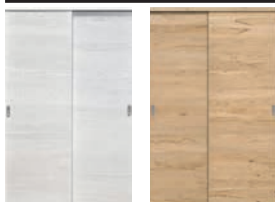

Epure Chêne sélectionné p.48

Epure Chêne dosse p.50

Modulo couleur

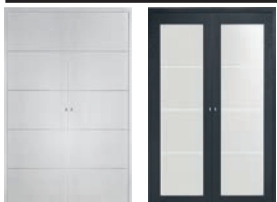

Epure modulo p.54

Bora modulo p.57

Intemporelle

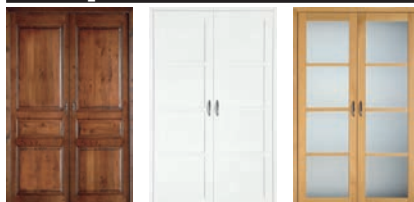

Quercy p.66

Neptune p.72

Comète p.72

Intemporelle



Danube p.82

*Nos modèles de placards sont disponibles en coulissants et/ou ouvrants.



Sirocco Chêne naturel

Retrouvez tous nos modèles sur
www.roziere.fr



... et utilisez notre simulateur / configurateur
pour vous aider à faire votre choix

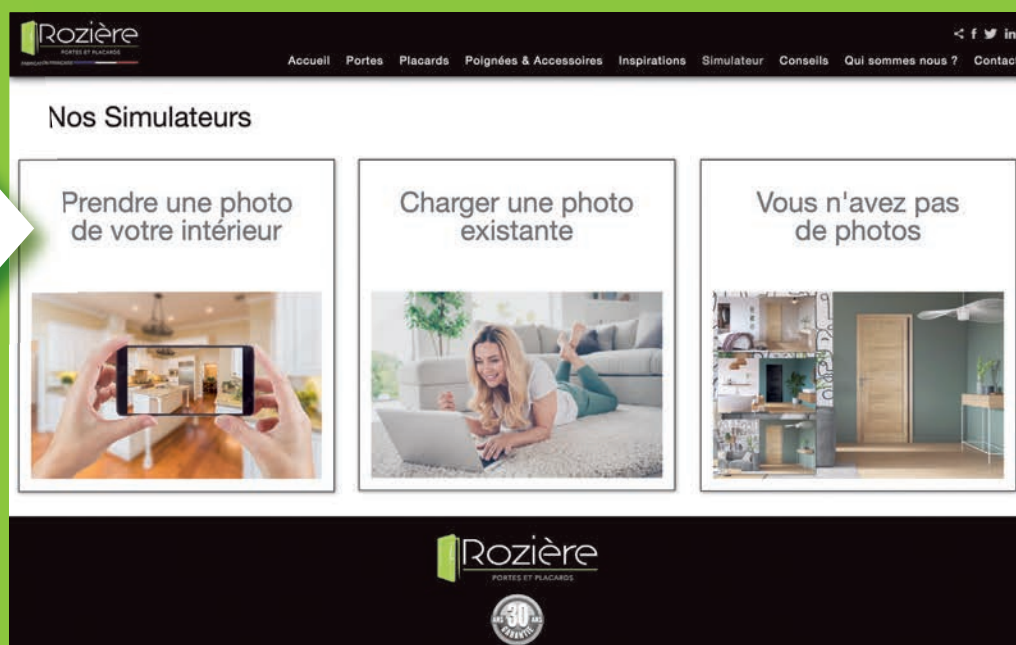

Grâce à notre simulateur en réalité augmentée, visualisez directement nos portes dans vos pièces.



SHOWROOM

Siège social et usine: route de Mende, 12340 Bozouls - France

Tél.: +33 (0)5 65 51 21 00

roziere@roziere.fr



SAS ROZIERE 427 380 035 - RCS Rodez au capital de 1 624 320 €